

Die Preis- und Ausstattungsliste

Stand: 15. Februar 2024



Der Touran



Der Touran hat viele Highlights. **Hier schon mal drei auf einen Blick:**



Panorama-Ausstell-/Schiebedach

Verwandelt Reisen in Vergnügungsfahrten.

[Mehr zum Design](#)

R-Line

Nimmt den Alltag sportlich
und zeigt es auch.

Mehr erfahren



Sieben Sitze

Wenn mal wieder alle mitfahren wollen.

Mehr zum Komfort

Motorvarianten

			Comfortline	UNITED	Highline
			Unverbindliche Preisempfehlungen ¹⁾		
Modelle	Leistung PS/kW	Getriebe	CHF	CHF	CHF
Benzin					
1.5 TSI [®] OPF ⁵⁾ EVO2	150/110	6-Gang manuell	42'700		
1.5 TSI [®] OPF ⁵⁾ EVO2	150/110	7-Gang-DSG	45'700	46'500	49'000
Diesel					
2.0 TDI [®] SCR ⁶⁾	122/90	6-Gang manuell	45'400		
2.0 TDI [®] SCR ⁶⁾	150/110	7-Gang-DSG	51'600		54'900

		CO ₂ -Emissionen kombiniert ²⁾	Energieeffizienz- Kategorie ³⁾	Normverbrauch kombiniert ²⁾	Benzinäquivalent ⁴⁾	CO ₂ -Emission aus Energiebereitstellung	Leergewicht min. – max.
Modelle	PS / kW	g/km		l/100 km	l/100 km	g/km	kg
Benzin							
1.5 TSI® OPF ⁵⁾ EVO	150 / 110	156 – 146	D	6.9 – 6.4	-	35 – 32	1561 – 1711
1.5 TSI® OPF ⁵⁾ EVO	150 / 110	161 – 145	D	7.1 – 6.4	-	36 – 32	1562 – 1735
Diesel							
2.0 TDI® SCR ⁶⁾	122 / 90	139 – 129	C	5.3 – 4.9	6.0 – 5.6	25 – 24	1628 – 1777
2.0 TDI® SCR ⁶⁾	150 / 110	149 – 136	D – C	5.7 – 5.2	6.5 – 5.9	29 – 26	1671 – 1842

Hinweis: Die Angaben über den Lieferumfang, Aussehen, Leistung, Masse und Gewichte entsprechen den aktuellen Kenntnissen.
Änderungen von Modellvarianten, technischen Daten, Ausstattungen sowie des Serienumfanges und der Preise sind ausdrücklich vorbehalten.

¹⁾ Unverbindliche Preisempfehlungen der Importeurin AMAG Import AG. Die Preise verstehen sich in CHF inkl. 8.1% MwSt. Preis- und Modelländerungen sowie Druckfehler vorbehalten.

²⁾ CO₂ ist das für die Erderwärmung hauptverantwortliche Treibhausgas. Der Durchschnitt der CO₂-Emissionen der erstmals immatrikulierten Personenwagen beträgt für das Jahr 2024 122 g/km. Der provisorische CO₂-Zielwert liegt bei 118 g/km. Die angegebenen Verbrauchs- und Emissionswerte wurden nach den gesetzlich vorgeschriebenen Messverfahren WLTP ermittelt. Das weltweit harmonisierte Prüfverfahren für Personenwagen und leichte Nutzfahrzeuge (Worldwide Harmonized Light Vehicles Test Procedure, WLTP) ist ein realistischeres Prüfverfahren zur Messung des Kraftstoffverbrauchs und der CO₂-Emissionen. Die Werte variieren in Abhängigkeit der gewählten Sonderausstattungen. Die Verbrauchsangaben in unseren Verkaufsunterlagen sind europäische Treibstoff-Normverbrauchs-Angaben, die zum Vergleich der Fahrzeuge dienen. In der Praxis können diese je nach Fahrstil, Witterungs- und Verkehrsbedingungen, Zuladung, Topographie und Jahreszeit teilweise deutlich abweichen. Wir empfehlen ausserdem den eco-drive-Fahrstil zur Schonung der Ressourcen.

³⁾ Energieeffizienz-Kategorie nach dem neuen Berechnungsverfahren gemäss Anhang 4.1 EnEV ab 01.01.2023.
Die Angaben für ein Fahrzeug können von den zulassungsrelevanten Daten nach der individuellen Einzelfahrzeuggenehmigung abweichen.

⁴⁾ Damit Energieverbräuche unterschiedlicher Antriebsformen (Benzin, Diesel, Gas, Strom, usw.) vergleichbar sind, werden sie zusätzlich als sogenannte Benzinäquivalente (Masseinheit für Energie) ausgewiesen.

⁵⁾ Der Ottopartikelfilter (OPF) reduziert den Russpartikelaustritt bei Benzinmotoren mit Direkteinspritzung.

⁶⁾ Die „Selective Catalytic Reduction (SCR)“ beinhaltet einen zusätzlichen Betriebsstoff „AdBlue“, der nach einer bestimmten Kilometerzahl nachgefüllt werden muss. „AdBlue“ sorgt für eine Reduzierung der Emissionen, vor allem der Stickoxide.

Sondermodell Touran UNITED

Kundenvorteil von CHF 6000.–



Hubraum	Leistung PS / kW	Getriebe	Unverbindliche Preisempfehlungen Reguläres Modell CHF ¹⁾	Unverbindliche Preisempfehlungen Sondermodell CHF ¹⁾	Kundenvorteil CHF ¹⁾
Benzin					
1.5 TSI® OPF ²⁾ EVO2	150 / 110	7-Gang-DSG	52'500	46'500	6000

Zusätzliche Serienausstattung zu Comfortline im Wert von CHF 6800.-

LED-Scheinwerfer mit Kurvenfahrlicht und LED-Tagfahrlicht

- LED-Scheinwerfer für Abblend- und Fernlicht, mit LED-Tagfahrlichtsignatur
- dynamische Leuchtweitenregulierung, mit dynamischem Kurvenfahrlicht

Rückleuchten in LED-Technik

Winterpaket

- Vordersitze beheizbar
- Warnleuchte für Waschwasserstand
- Scheinwerfer-Reinigungsanlage
- Scheibenwaschdüsen vorn automatisch beheizt

Rückfahrkamera „Rear View“

- Kamerabild im Display des Radio- oder Radio-Navigationssystems zeigt den Bereich hinter dem Fahrzeug an

Diebstahlwarnanlage „Plus“ mit Safe-Lock

- Abschleppschutz
- Back-up-Horn
- Einzeltüröffnung (Einstellung der Komfortschliessung kann über die Fahrzeugeinstellungen vorgenommen werden)
- Innenraumüberwachung

„Easy open & close“-Paket mit Safe-Sicherung

- Schlüssellooses Schliess- und Startsystem „Keyless Access“ mit Safe-Sicherung
- Easy open & close – Gepäckraumklappe mit sensorgesteuerter Öffnung und Schliessung, mit Fernentriegelung

Leichtmetallräder „Salvador“ 6½ J x 17

- 4 Leichtmetallräder 6½ J x 17, Metalliclackierung
- Mobilitätsreifen 215/55 R17
- Radsicherungen mit erweitertem Diebstahlschutz

Metallic Lackierung

(Atlantic Blue, Dolphin Grey, Oyster Silver, Deep Black Perleffekt)

¹⁾ Unverbindliche Preisempfehlungen der Importeurin AMAG Import AG. Die Preise verstehen sich in CHF inkl. 8.1% MwSt. Preis- und Modelländerungen vorbehalten.

²⁾ Der Ottopartikelfilter (OPF) reduziert den Russpartikelaustritt bei Benzinmotoren mit Direkteinspritzung.

Modellvarianten



Comfortline

Exterieur:

- 16-Zoll Leichtmetallräder „Hamburg“
- Aussenspiegelgehäuse und Türgriffe in Wagenfarbe
- Dachreling schwarz
- Stossfänger in Wagenfarbe

Interieur:

- 3 Einzelsitze in der 2. Sitzreihe, mit Längseinstellung, Einstellung für Lehnenneigung
- Dekoreinlagen „Piano Black“
- Komfortsitze vorne mit Höheneinstellung
- Lendenwirbelstütze vorn
- Sitzbezüge in Stoff, Dessin „Lasano“

Sicherheit & Fahrassistenzsysteme:

- ParkPilot
- Proaktives Insassenschutzsystem
- Spurhalteassistent „Lane Assist“
- Spurwechselaassistent „Side Assist“
- Automatische Distanzregelung ACC und „Front Assist“ mit City-Notbremsfunktion
- ISOFIX-Halteösen auf Sitzen hinten
- Tagfahrlicht

Funktion:

- Aussenspiegel elektrisch einstell- und beheizbar
- Fahrlichtschaltung automatisch
- Klimaanlage „Climatic“
- Digital Cockpit

Infotainment & Multimedia:

- Digitaler Radioempfang DAB+
- Radio „Ready 2 Discover“



Highline

Abweichend zu Comfortline:

Exterieur:

- 17-Zoll Leichtmetallräder „Alexandria“
- Dachreling silber eloxiert
- Stossfänger in Wagenfarbe, vorn mit Chromleiste

Interieur:

- Textilfussmatten vorn und hinten
- Sitzbezüge in Mikrovlies „ArtVelours“, Dessin „ArtVelours“
- Sonnenschutzrollo an den Türscheiben hinten
- Top-Komfortsitze vorn

Sicherheit & Fahrassistenzsysteme:

- Emergency Assist (nur DSG)

Funktion:

- Elektrische Heckklappe
- Fahrprofilauswahl
- „Air Care Climatronic“ mit 3-Zonen-Temperaturregelung, Allergenfilter und Bedienelementen in der 2. Sitzreihe
- Digital Cockpit
- Winterpaket inkl. Vordersitze beheizbar

Comfortline



Highline



Serienausstattungen

	Comfortline	Highline	UNITED
Exterieur			
• 4 Leichtmetallräder „Hamburg“ 6½ J x 16, Reifen 205/60 R16	•		
• 4 Leichtmetallräder „Alexandria“ 6½ J x 17, Mobilitätsreifen 215/55 R17		•	
• 4 Leichtmetallräder „Salvador“ 6½ J x 17, Mobilitätsreifen 215/55 R17			•
• Aussenspiegel elektrisch anklappbar, auf Fahrerseite abblendend, Umfeldbeleuchtung und Beifahrerspiegelabsenkung	•	•	•
• Aussenspiegelgehäuse und Türgriffe in Wagenfarbe	•	•	•
• Chromleisten an den Seitenfenstern	•	•	•
• Dachpfostenverkleidung in Schwarz, glänzend	•	•	•
• Dachreling schwarz	•		•
• Dachreling silber eloxiert		•	
• Frontscheibe in Wärmeschutzglas	•	•	•
• Karosserie verzinkt	•	•	•
• Kennzeichenbeleuchtung in LED-Technik	•	•	•
• Kühlergrill in Schwarz mit Chromleiste auf den Lamellen	•	•	•
• Lufteinlassgitter in Schwarz	•	•	•
• Seitenscheiben hinten und Heckscheibe abgedunkelt, zu 65% lichtabsorbierend	•	•	•
• Stossfänger in Wagenfarbe	•		•
• Stossfänger in Wagenfarbe, vorne mit Chromleiste		•	
• Wärmeschutzverglasung grün, seitlich und hinten	•	•	•

• = Serie
 Änderungen bleiben im Rahmen des Verkaufs vorbehalten!
 Weitere Details zu Mehrausstattungen siehe Seiten 22 – 37

	Comfortline	Highline	UNITED
Interieur			
• 3 Einzelsitze in der 2. Sitzreihe, mit Längseinstellung und Einstellung für Lehnenneigung sowie Armlehne und Umklappfunktion „Easy Fold“	●	●	●
• Ablagefach auf der Instrumententafel mit Deckel	●	●	●
• Ablagefächer und Spannband im Gepäckraum	●	●	●
• Ablagefächer unterhalb der Instrumententafel	●	●	●
• Ablagefächer in allen Türen (für 1,5-l-Flaschen vorne und 1-l-Flaschen hinten)	●	●	●
• Ablagefächer in der Dachkonsole	●	●	●
• Ablagenetz im Beifahrerfußraum	●	●	●
• Ablagetaschen an den Rückseiten der Vordersitze	●	●	●
• Ambientebeleuchtung	●	●	●
• Ausströmer vorne, Lichtdreheschalter und Kombiinstrument mit Chromeinfassung	●	●	●
• Beifahrersitzlehne komplett umklappbar mit Tisch- und Durchladefunktion	●	●	●
• Dekoreinlagen „Piano Black“ für Instrumententafel, Türverkleidungen vorne und Mittelkonsole	●	●	●
• Fahrersitz mit Höheneinstellung	●	●	●
• Gepäckmanagement-Paket mit auf Schienen fixierbarem Gepäcknetz	●	●	●
• Gepäckraumabdeckung inkl. Komfortöffnung	●	●	●
• Gepäckraumbeleuchtung als herausnehmbare Taschenlampe	●	●	●
• Gepäckraumboden variabel, verschieb- und herausnehmbar	●	●	●
• Handschuhfach beleuchtet	●	●	●
• Handschuhfach mit Kühlmöglichkeit	●	●	●
• Innenleuchten mit Abschaltverzögerung, Dimmfunktion und Kontaktschaltern an allen Türen	●	●	●
• Innenspiegel automatisch abblendend	●	●	●
• Instrumentenbeleuchtung weiss, regelbar; weisses Nachtdesign für Schalter	●	●	●
• Klapptische an den Rückseiten der Vordersitze	●	●	●
• Komfortsitze vorne	●		●
• Top-Komfortsitze vorne		●	

● = Serie
 Änderungen bleiben im Rahmen des Verkaufs vorbehalten!
 Weitere Details zu Mehrausstattungen siehe Seiten 22 – 37

Serienausstattungen

	Comfortline	Highline	UNITED
Interieur			
• Lendenwirbelstützen vorne	•	•	•
• Multifunktions-Lederlenkrad (3 Speichen) – bei DSG inkl. Schaltwippen	•	•	•
• Mittelarmlehne vorne, mit Ablagebox, höhen- und längseinstellbar, mit 2 Luftausströmern hinten	•	•	•
• Mittelkonsole mit Ablagefach und 2 Becherhaltern	•	•	•
• Nichtraucher Ausführung – Steckdose anstelle Zigarettenanzünder vorne	•	•	•
• Schalthebelknauf in Leder	•	•	•
• Schubladen unter den Vordersitzen	•	•	•
• Sitzbezüge in Stoff, Dessin „Lasano“	•		•
• Sitzbezüge in Mikrovlies „ArtVelours“, Dessin „ArtVelours“		•	
• Sonnenschutzrollo an den Türscheiben hinten		•	
• Taschenhaken im Gepäckraum	•	•	•
• Textilfussmatten vorne und hinten		•	
• Vordersitze mit Höheneinstellung	•	•	•

• = Serie
 Änderungen bleiben im Rahmen des Verkaufs vorbehalten!
 Weitere Details zu Mehrausstattungen siehe Seiten 22 – 37

Sicherheit & Fahrassistenzsysteme

	Comfortline	Highline	UNITED
• 3 Dreipunkt-Automatiksicherheitsgurte hinten	•	•	•
• 4 Verzurrösen im Gepäckraum	•	•	•
• 3 Kopfstützen hinten, höheneinstellbar	•	•	•
• Airbag für Fahrer und Beifahrer, mit Beifahrerairbag-Deaktivierung, inkl. Knieairbag auf der Fahrerseite	•	•	•
• Automatische Distanzregelung ACC bis 210 km/h und Umfeldbeobachtungssystem „Front Assist“ mit City-Notbremsfunktion (inkl. „stop & go“ für Doppelkupplungsgetriebe DSG)	•	•	•
• Blinkleuchten seitlich in die Aussenspiegel integriert	•	•	•
• Dreipunkt-Automatiksicherheitsgurte vorne mit Höheneinstellung und Gurtstraffern	•	•	•
• Elektronische Parkbremse inkl. Auto-Hold-Funktion	•	•	•
• Elektronisches Stabilisierungsprogramm mit Gegenlenkunterstützung, ABS, ASR, EDS, MSR und Gespannstabilisierung	•	•	•
• Fussgänger- und Radfahrererkennung sowie aktive Frontklappe	•	•	•
• Halogen-Hauptscheinwerfer und Blinkleuchten unter gemeinsamer Klarglasabdeckung	•	•	•
• ISOFIX-Halteösen auf Sitzen hinten (Vorrichtung zur Befestigung von Kindersitzen auf den Rücksitzen)	•	•	•
• LED-Scheinwerfer mit Kurvenfahrlicht und LED-Tagfahrlicht			•
• Kopfairbagsystem für Front- und Fondpassagiere inkl. Seitenairbags vorne	•	•	•
• Ablenkungs- und Müdigkeitserkennung	•	•	•
• Multikollisionsbremse	•	•	•
• Multifunktionskamera	•	•	•
• Nebelscheinwerfer und Abbiegelicht	•	•	•
• ParkPilot, akustische Warnsignale bei Hindernissen im Front- und Heckbereich	•	•	•
• Proaktives Insassenschutzsystem	•	•	•

• = Serie

Änderungen bleiben im Rahmen des Verkaufs vorbehalten!

Weitere Details zu Mehrausstattungen siehe Seiten 22 – 37

Serienausstattungen

	Comfortline	Highline	UNITED
Sicherheit & Fahrassistenzsysteme			
• Reifenkontrollanzeige	•	•	•
• Rückleuchten in LED-Technik			•
• Rückfahrkamera „Rear View“			•
• Rückstrahler in allen Türen	•	•	•
• Scheibenbremsen vorne und hinten	•	•	•
• Sicherheitsoptimierte Kopfstützen vorne, längs- und höheneinstellbar, mit kopfstützenintegrierter Entriegelungstaste	•	•	•
• Spurhalteassistent „Lane Assist“	•	•	•
• Spurwechselassistent „Side Assist“, Ausparkassistent und Heckradar	•	•	•
• Tagfahrlicht	•	•	•
• Verkehrszeichenerkennung	•	•	•
• Warndreieck	•	•	•
• Warnblinkautomatik bei Vollbremsung	•	•	•
• Warnleuchte für nicht geschlossene Türen und Gepäckraumklappe	•	•	•
• Warnton und -leuchte für nicht angelegte Gurte vorne, inkl. Gurtstatusanzeige im Kombiinstrument	•	•	•
• Warnton für nicht ausgeschaltetes Licht	•	•	•
• Wegfahrsperre elektronisch	•	•	•

• = Serie
 Änderungen bleiben im Rahmen des Verkaufs vorbehalten!
 Weitere Details zu Mehrausstattungen siehe Seiten 22 – 37

Funktion	Comfortline	Highline	UNITED
• 12-V-Steckdose im Gepäckraum	•	•	•
• 12-V-Steckdose an der Mittelkonsole hinten und im Gepäckraum	•	•	•
• 2 LED-Leseleuchten vorne und hinten	•	•	•
• Allergenfilter	•		•
• Aussenspiegel auf Fahrerseite asphärisch	•	•	•
• Bordwerkzeug und Wagenheber	•	•	•
• Bremsbelagverschleissanzeige	•	•	•
• Diebstahlwarnanlage „Plus“ mit Safe-Lock			•
• Doppelton-Signalhorn	•	•	•
• „Easy open & close“-Paket mit Safe-Sicherung			•
• Elektrische Heckklappe		•	
• Elektronisches Differentialsperre XDS	•	•	•
• Fahrlichtschaltung automatisch, mit Tagfahrlicht, „Leaving Home“-Funktion und manueller „Coming Home“-Funktion	•	•	•
• Fahrprofilauswahl		•	
• Fehlbetankungsschutz (nur für Diesel)	•	•	•
• Fensterheber vorne und hinten elektrisch	•	•	•
• Freilauf für Doppelkupplungsgetriebe DSG		•	
• Heckscheibenwischer mit Intervallschaltung	•	•	•
• Klimaanlage „Climatic“	•		•
• „Air Care Climatronic“ mit 3-Zonen-Temperaturregelung, Allergenfilter und Bedienelementen in der 2. Sitzreihe		•	
• Kombi-Instrument mit elektronischem Tachometer, Kilometer- und Tageskilometerzähler, Drehzahlmesser und Aussentemperaturanzeige	•	•	•
• Komfortblinker (1 x Antippen = 3 x Blinken)	•	•	•
• Kontrollleuchten und Service-Intervallanzeige	•	•	•

● = Serie
 Änderungen bleiben im Rahmen des Verkaufs vorbehalten!
 Weitere Details zu Mehrausstattungen siehe Seiten 22 – 37

Serienausstattungen

Funktion	Comfortline	Highline	UNITED
• Lenksäule mit Höhen- und Längseinstellung	•	•	•
• Make-up-Spiegel beleuchtet in den Sonnenblenden	•	•	•
• Regensensor	•	•	•
• Scheibenwischer vorne mit Intervallschaltung	•	•	•
• Servolenkung elektromechanisch, geschwindigkeitsabhängig geregelt	•	•	•
• Start-Stopp-System mit Bremsenergie-Rückgewinnung	•	•	•
• Staub- und Pollenfilter mit Aktivkohleeinsatz	•	•	•
• Tire Mobility Set – 12-V-Kompressor und Reifendichtmittel	•		
• Winterpaket inkl. Vordersitze beheizbar		•	•
• Zentralverriegelung ohne Safe-Sicherung, mit Funkfernbedienung und 2 Funkklappschlüsseln	•	•	•

Infotainment & Multimedia

• Digital Cockpit, mehrfarbig, verschiedene Info-Profile wählbar	•		•
• Digital Cockpit Pro, mehrfarbiges digitales Kombiinstrument, verschiedene Info-Profile wählbar		•	
• Digitales Radio DAB+	•	•	•
• Radio „Ready 2 Discover“, Streaming & Internet fähig* (farbiger 8.0“-Touchscreen, FM-Empfang, 8 Lautsprecher, 2 USB-C Schnittstellen vorn, Bluetooth)	•	•	•
• „Security & Service Plus“ inkl. Notruffunktion • Security & Service beinhaltet die Dienste „Notruf“, „Security & Service Basic“ und „Security & Service Plus“. Die Laufzeit des Notrufs und von Security & Service Basic beträgt 10 Jahre. Die Laufzeit der Security & Service Plus Diensten beträgt 3 Jahre. • Notruf und Security & Service Basic: Automatischer und/oder manueller Notruf, Fahrzeugzustandsbericht, Service-Terminplanung, Pannruf, Automatische Unfallmeldung. • Security & Service Plus: Parkposition, Fahrdaten, Fahrzeugstatus, Türen & Licht, Gebietsbenachrichtigung, Geschwindigkeitsbenachrichtigung, Hupen & Blinken	•	•	•

* Die Nutzung der mobilen Online-Dienste von We Connect / VW Connect wird über eine integrierte Internetverbindung ermöglicht. Die damit verbundenen, innerhalb Europas anfallenden Datenkosten werden im Rahmen der Netzabdeckung mit Ausnahme der „Streaming & Internet“ Dienste sowie einzelner In-Car Apps von der Volkswagen AG getragen. Für die Nutzung der „Streaming & Internet“ Dienste, einzelner In-Car Apps sowie des WLAN-Hotspots können kostenpflichtige Datenpakete über den externen Mobilfunkpartner „Cubic Telecom“ bezogen und im Bereich der Netzabdeckung innerhalb zahlreicher europäischer Länder genutzt werden. Das Datenvolumen dieser Pakete ist für alle Nutzer und Fahrzeuginsassen nutzbar. Informationen zu Bedingungen, Preisen und unterstützten Ländern finden Sie unter vw.cubictelecom.com.

• = Serie

Änderungen bleiben im Rahmen des Verkaufs vorbehalten!

Weitere Details zu Mehrausstattungen siehe Seiten 22 – 37

Infotainment & Multimedia

	Comfortline	Highline	UNITED
• Freisprecheinrichtung	•	•	•
• We Connect Basisfunktionen – Kostenlos und ohne Laufzeitbeschränkung • Notrufsystem eCall (Ohne Anmeldung)	•	•	•
• Vorbereitet für We Connect & We Connect Plus** • Unter folgendem Link finden Sie alle We Connect & We Connect Plus Dienste: We Connect Alle Dienste Volkswagen Online-Dienste (Anmeldung mit Volkswagen ID Benutzerkonto notwendig)	•	•	•

** Zur Nutzung der We Connect / VW Connect und We Connect Plus / VW Connect Plus Leistungen benötigen Sie ein Volkswagen Benutzerkonto und müssen sich mit Benutzername und Passwort bei We Connect / VW Connect – We Connect Plus / VW Connect Plus anmelden. Des Weiteren ist ein separater We Connect / VW Connect - We Connect Plus / VW Connect Plus Vertrag mit der Volkswagen AG online abzuschliessen. Nach Übergabe des Fahrzeugs haben Sie 90 Tage Zeit, um das Fahrzeug unter myvolkswagen.net oder über die Volkswagen App (erhältlich im App Store und Google Play Store) zu registrieren und die Dienste von We Connect / VW Connect und We Connect Plus / VW Connect Plus für die volle Dauer der vereinbarten initialen unentgeltlichen Laufzeit zu nutzen. Bei einer späteren Registrierung verkürzt sich die Dauer der initialen Laufzeit. Die genaue Laufzeit können Sie im Rahmen der Aktivierung oder nach der Aktivierung auf myvolkswagen.net einsehen. Nach Ablauf der initialen Laufzeit von We Connect Plus / VW Connect Plus ist diese kostenpflichtig verlängerbar.

Einige mobile Online-Dienste von We Connect / VW Connect –We Connect Plus / VW Connect Plus können nur über die Volkswagen App bedient werden. Zur Nutzung der kostenfreien App wird ein Smartphone mit geeignetem iOS oder Android Betriebssystem und eine SIM-Karte mit Datenoption mit einem bestehenden oder separat abzuschliessenden Mobilfunkvertrag zwischen Ihnen und Ihrem Mobilfunkprovider benötigt. Durch den Datenaustausch über das Internet können, abhängig von Ihrem jeweiligen Mobilfunktarif und insbesondere beim Betrieb im Ausland, zusätzliche Kosten (z. B. Roaming-Gebühren) entstehen.

Die mobilen Online-Dienste stehen für die jeweils vereinbarte Vertragslaufzeit zur Verfügung und können während der Vertragslaufzeit inhaltlichen Änderungen unterliegen. Welche Dienste in den Paketen We Connect / VW Connect und We Connect Plus / VW Connect Plus enthalten sind, kann von Land zu Land variieren. Die Verfügbarkeit ist ebenfalls abhängig von Fahrzeugmodell, Ausstattung und installierter Softwareversion. Dies gilt auch für die Dienstleistungen von Drittanbietern. Nähere Informationen erhalten Sie unter <https://connect.volkswagen.com> und bei Ihrem Volkswagen Partner. Bitte beachten Sie ausserdem die aktuellen allgemeinen Geschäftsbedingungen für die digitalen Dienste.

● = Serie

Änderungen bleiben im Rahmen des Verkaufs vorbehalten!

Weitere Details zu Mehrausstattungen siehe Seiten 22 – 37

Farben



Uranograu Uni-Lackierung 5K

Optional mit schwarzem Dach erhältlich
(Designpaket „Black Style“)



Pure White Uni-Lackierung 0Q

Optional mit schwarzem Dach erhältlich
(Designpaket „Black Style“)



Dolphin Grey Metallic-Lackierung B0

Optional mit schwarzem Dach erhältlich
(Designpaket „Black Style“)



Oyster Silver Metallic-Lackierung 8E

Optional mit schwarzem Dach erhältlich
(Designpaket „Black Style“)



Atlantic Blue Metallic-Lackierung P8



Deep Black Perleffekt-Lackierung 2T



Oryxweiss Perlmutteffekt 0R

Optional mit schwarzem Dach erhältlich
(Designpaket „Black Style“)

Sitzbezüge



Comfortline: Stoff, **Titanschwarz**



Comfortline: Stoff, **Stormgrey / Palladium**



Highline: Stoff, „**R-Line**“ **Magnetitgrau / Anthrazit**



Highline: ArtVelours Schwarz





Highline: ArtVelours Stormgrey / Palladium





Highline: ArtVelours Deep Mocca

Mehrausstattungen

		Comfortline	Highline	UNITED
Sonderpakete		Unverbindliche Preisempfehlungen ¹⁾		
	Fleetline Paket Comfortline <ul style="list-style-type: none"> • Navigationssystem „Discover Media“ inkl. „Streaming & Internet fähig“ und Wireless App-Connect • 3-Zonen-Klimaanlage „Air Care Climatronic“ • Winterpaket Preisvorteil gegenüber Einzelpreis	1080	N	N
		1460	N	N
	Sport Paket <ul style="list-style-type: none"> • R-Line „Exterieur & Interieur“ • Leichtmetallräder «Marseille» 7 J x 18 • Adaptive Fahrwerksregelung DCC inkl. Fahrprofilwahl Preisvorteil gegenüber Einzelpreis	N	1960	N
		N	1170	N
	Family Paket Comfortline & Highline <ul style="list-style-type: none"> • 2 Einzelsitze in der 3. Sitzreihe in Stoff (mit Gepäckraumboden) • Netztrennwand • Seitenairbags in der 2. Sitzreihe • Kindersicherung elektrisch für Türen hinten • Sonnenschutzrollo an den Türscheiben hinten (Serie bei Highline) • Gepäckraum-Wendematte faltbar und herausnehmbar Preisvorteil gegenüber Einzelpreis	1400	1260	1400
		550	550	550

¹⁾ Unverbindliche Preisempfehlungen der Importeurin AMAG Import AG.



S = Serie N = Nicht lieferbar O = Ohne Mehr- / Minderpreis P = als Sonderpaket

		Comfortline	Highline	UNITED
Sonderpakete		Unverbindliche Preisempfehlungen ¹⁾		
	Technikpaket <ul style="list-style-type: none"> • Wireless App-Connect • Mobiltelefonvorbereitung „Comfort“ inkl. induktiver Ladefunktion • Rückfahrkamera „Rear View“ • Schlüssellooses Schliess- und Startsystem „Keyless Access“ mit Safe-Lock (nur für Comfortline) • Easy open & close mit Safe-Sicherung (nur für Highline) • Diebstahlwarnanlage „Plus“ • Adaptive Fahrwerksregelung DCC inkl. Fahrprofilauswahl Preisvorteil gegenüber Einzelpreis	2480	2370	N
		610	510	N
	Lichtpaket <ul style="list-style-type: none"> • LED-Scheinwerfer • Rückleuchten in LED-Technik • Dynamische Fernlichtregulierung „Dynamic Light Assist“ Preisvorteil gegenüber Einzelpreis	2460	2460	N
		730	730	N
	TOP-Paket <ul style="list-style-type: none"> • Panorama-Ausstell- / Schiebedach • Rückleuchten in LED-Technik (Entfall Ablagefächer in der Dachkonsole) (nur in Verbindung mit LED-Scheinwerfer)	1840	1840	N

¹⁾ Unverbindliche Preisempfehlungen der Importeurin AMAG Import AG.

S = Serie N = Nicht lieferbar O = Ohne Mehr- / Minderpreis P = als Sonderpaket

Mehrausstattungen

		Comfortline	Highline	UNITED
R-Line Pakete		Unverbindliche Preisempfehlungen ¹⁾		
	<p>R-Line „Exterieur“</p> <ul style="list-style-type: none"> • 4 Leichtmetallräder „Salvador“ 6.5 J x 17, Metalliclackierung (Serie UNITED) • Dachreling silber eloxiert (nur für Comfortline & UNITED) • Design-Leiste mit „R-Line“-Logo an den Seitenteilen und Türen vorne • Endrohrblenden verchromt • „R-Line“-Logo im Kühlergrill • Stossfänger und Schwellerverbreiterung im R-Styling, Chromleisten für Stossfänger hinten <p>Entfall Nebelscheinwerfer Entfall Tire Mobility Set Paket nicht in Verbindung mit Aussenfarbe Atlantic Blue Metallic</p>	1990	1130	1480
	<p>R-Line „Exterieur & Interieur“ zusätzlich bzw. ergänzend zu R-Line „Exterieur“:</p> <ul style="list-style-type: none"> • 4 Leichtmetallräder „Salvador“ 6.5 J x 17, Metalliclackierung, Mobilitätsreifen (selbstversiegelnd) 215/55 R17 • Dachhimmel in Titanschwarz • Dekoreinlagen „Black Lead Grey“ für Instrumententafel und Türverkleidungen vorne • Einstiegsleisten vorn in Aluminium mit „R-Line“-Logo • Multifunktions-Lederlenkrad (3 Speichen) inkl. Schaltwippen • Pedale und Fusstütze in Edelstahl gebürstet • „R-Line“-Logo im Start-Bildschirm • Sitzbezüge in Stoff, Dessin „Race“, Wangeninnenseiten in Mikrofaser „San Remo“, „R-Line“-Logo in den Vordersitzen • Textiltfussmatten vorne und hinten • Top-Komfortsitze vorne <p>(nicht in Verbindung mit ergoActive Sitz) Entfall Nebelscheinwerfer Entfall Tire Mobility Set Paket nicht in Verbindung mit Aussenfarbe Atlantic Blue Metallic</p>	N	1950	N

¹⁾ Unverbindliche Preisempfehlungen der Importeurin AMAG Import AG.

S = Serie N = Nicht lieferbar O = Ohne Mehr- / Minderpreis P = als Sonderpaket

	Comfortline	Highline	UNITED
Exterieur	Unverbindliche Preisempfehlungen ¹⁾		
Lackierung			
• Urano Grau	0	0	0
• Pure White	350	350	0
• Metallic/Perleffekt	1010	1010	S
• Oryxweiss Perlmutteffekt	1340	1340	330
Anhängevorrichtung	1420	1420	1420
• Mechanisch anklappbar mit elektrischer Entriegelung			
Dachreling eloxiert	190	S	190
 Panorama-Ausstell-/Schiebedach (Entfall grosse Dachkonsole)	2020	2020	2020

¹⁾ Unverbindliche Preisempfehlungen der Importeurin AMAG Import AG.

S = Serie N = Nicht lieferbar O = Ohne Mehr-/Minderpreis P = als Sonderpaket

Mehrausstattungen

		Comfortline	Highline	UNITED
Exterieur		Unverbindliche Preisempfehlungen ¹⁾		
	Designpaket „Black Style“ <ul style="list-style-type: none"> • Dachreling schwarz • Zierleisten in schwarz an den Seitenfenstern • Aussenspiegelgehäuse in schwarz und Türgriffe in Wagenfarbe • Kühlergrill in schwarz mit Chromleiste auf unterer Lamelle • Stossfänger in Wagenfarbe, mit Zierleisten unten in schwarz 	N	400	N
	Designpaket „Black Style“ optional mit schwarzem Dach	N	1200	N
	Designpaket „R-Line Black Style“ für R-Line Exterieur + Interieur <ul style="list-style-type: none"> • Dachreling schwarz • Zierleisten in schwarz an den Seitenfenstern • Aussenspiegelgehäuse in schwarz und Türgriffe in Wagenfarbe • Kühlergrill in schwarz mit Chromleiste auf unterer Lamelle mit „R“-Logo • Stossfänger und Schwellenverbreiterung im „R-Styling“, Lamellen vorn und Zierleiste hinten in schwarz (nur in Verbindung mit R-Line Exterieur + Interieur)	N	400	N
	Designpaket „R-Line Black Style“ optional mit schwarzem Dach	N	1200	N
Interieur				
Textilfussmatten vorne und hinten		320	S	320
2 Einzelsitze in der 3. Sitzreihe in Stoff, im Ladeboden versenkbar (nicht in Verbindung mit Reserverädern und variabler Ladeboden) Entfall variabler Ladeboden bei Comfortline und Highline		1050	1050	1050

¹⁾ Unverbindliche Preisempfehlungen der Importeurin AMAG Import AG.

S = Serie N = Nicht lieferbar O = Ohne Mehr- / Minderpreis P = als Sonderpaket

	Comfortline	Highline	UNITED
Interieur	Unverbindliche Preisempfehlungen ¹⁾		
ergoActiv-Sitz Fahrer- & Beifahrerseite <ul style="list-style-type: none"> • Top-Komfort Sitz (analog Highline) • Vordersitze mit Einstellung für Längsposition, Sitzhöhe, Sitz- / Lehnenneigung; Oberschenkelauflage längs verschiebbar • Gütesiegel „Aktion Gesunder Rücken“ • Lendenwirbelstützen vorne elektrisch einstellbar und mit Massagefunktion • Vordersitze beheizbar (Serie Highline & UNITED) • Sitzmittelbahnen in Mikrovlies „Art - Velours“ • Entfall der Schubladen unter den Vordersitzen • Entfall der Umklappfunktion der Beifahrersitzlehne 	1050	620	890
2 Kindersitze in die Rücksitzbank integriert (nicht in Verbindung mit Sitzheizung in der 2. Sitzreihe)	570	570	570
Multifunktions-Lederlenkrad beheizbar (3 Speichen) – für Schaltgetriebe (beheizbares Lenkrad nur in Verbindung mit Winterpaket und „Air Care Climatronic“)	170	N	N
Multifunktions-Lederlenkrad beheizbar (3 Speichen) – für DSG (beheizbares Lenkrad nur in Verbindung mit Winterpaket und „Air Care Climatronic“)	170	170	170
Sonnenschutzrollo an den Türscheiben hinten	140	S	140

¹⁾ Unverbindliche Preisempfehlungen der Importeurin AMAG Import AG.

S = Serie N = Nicht lieferbar O = Ohne Mehr- / Minderpreis P = als Sonderpaket

Mehrausstattungen

	Comfortline	Highline	UNITED
Sicherheit & Fahrassistenzsysteme	Unverbindliche Preisempfehlungen ¹⁾		
Fahrerassistenzpaket <ul style="list-style-type: none"> • Fahrerassistent „Travel Assist“ • Spurhalteassistent „Lane Assist“ • „Emergency Assist“ (nur für DSG) 	1230	1230	1230
 Anhängerrangierassistent „Trailer Assist“ und Parklenkassistent „Park Assist“ inkl. ParkPilot und Rückfahrkamera „Rear View“ <ul style="list-style-type: none"> • Nach Einlegen des Rückwärtsgangs und Drücken des Parktasters muss man lediglich den gewünschten Knickwinkel und die Rangierrichtung des gekoppelten Anhängers festlegen • Während des Rangiervorgangs lenkt das Fahrzeug automatisch, der Fahrer schaltet, beschleunigt und bremst (nur in Verbindung mit Anhängervorrichtung) 	1080	1080	730
Diebstahlwarnanlage „Plus“ mit Safe-Lock <ul style="list-style-type: none"> • Abschleppschutz • Back-up-Horn • Einzeltüröffnung (Einstellung der Komfortschliessung kann über die Fahrzeugeinstellungen vorgenommen werden) • Innenraumüberwachung (nur in Verbindung mit schlüssellosem Schliess- und Startsystem „Keyless Access“ mit Safe-Lock)	590	590	S
 LED-Scheinwerfer mit Kurvenfahrlicht und LED-Tagfahrlicht <ul style="list-style-type: none"> • LED-Scheinwerfer für Ablend- und Fernlicht, mit LED-Tagfahrlichtsignatur • dynamische Leuchtweitenregulierung, mit dynamischen Kurvenfahrlicht (nur in Verbindung mit LED-Rückleuchten)	2090	2090	S
 Fernlichtregulierung „Light Assist“ (nicht in Verbindung mit LED-Scheinwerfer)	210	210	N

¹⁾ Unverbindliche Preisempfehlungen der Importeurin AMAG Import AG.

S = Serie N = Nicht lieferbar O = Ohne Mehr- / Minderpreis P = als Sonderpaket

	Comfortline	Highline	UNITED
Sicherheit & Fahrassistenzsysteme	Unverbindliche Preisempfehlungen ¹⁾		
Dynamische Fernlichtregulierung „Dynamic Light Assist“	N	N	560
Netztrennwand	340	340	340
 Parklenkassistent „Park Assist“ inkl. ParkPilot und Rückfahrkamera „Rear View“ <ul style="list-style-type: none"> • Akustische Warnsignale bei Hindernissen im Front- und Heckbereich • Abstandsanzeige im Display des Radio- oder Radio-Navigationssystems • Kamerabild im Display des Radio- oder Radio-Navigationssystems zeigt den Bereich hinter dem Fahrzeug an 	760	760	350
 Rückfahrkamera „Rear View“ <ul style="list-style-type: none"> • Kamerabild im Display des Radio- oder Radio-Navigationssystems zeigt den Bereich hinter dem Fahrzeug an 	410	410	S
 Rückleuchten in LED-Technik (nur in Verbindung mit LED-Scheinwerfer)	540	540	S
Seitenairbags für die äusseren Sitze der 2. Sitzreihe	440	440	440

¹⁾ Unverbindliche Preisempfehlungen der Importeurin AMAG Import AG.

S = Serie N = Nicht lieferbar O = Ohne Mehr- / Minderpreis P = als Sonderpaket

Mehrausstattungen

	Comfortline	Highline	UNITED
Funktion	Unverbindliche Preisempfehlungen ¹⁾		
 <p>3-Zonen-Klimaanlage „Air Care Climatronic“</p> <ul style="list-style-type: none"> • 3-Zonen-Temperaturregelung, getrennt regelbar • Allergenfilter • Luftgütesensor vollautomatisch inkl. Bedienteil hinten 	680	S	680
230-Volt-Steckdose	150	150	150
<p>Adaptive Fahrwerksregelung DCC inkl. Fahrprofilauswahl</p> <ul style="list-style-type: none"> • Lässt dem Fahrer per Knopfdruck die Wahl zwischen einer komfortablen, sportlichen oder normalen Fahrwerksabstimmung • Reagiert permanent auf unterschiedliche Fahrsituationen und berücksichtigt Brems-, Lenk- und Beschleunigungsvorgänge • Fahrprofilauswahl für Normal-, Sport-, Eco-, Individual- und Comfortmodus • Freilauf für Doppelkupplungsgetriebe DSG • Sport HMI <p>(nicht in Verbindung mit Sportfahrwerk und Schlechtwegefahrwerk)</p>	830	590	830
<p>Frontscheibe beheizbar</p> <ul style="list-style-type: none"> • Drahtbeheizt <p>(nur in Verbindung mit Air Care Climatronic)</p>	230	230	230
<p>Schlüsselloses Schliess- und Startsystem „Keyless Access“ mit Safe-Lock</p> <p>(nur in Verbindung mit Diebstahlwarnanlage „Plus“)</p>	470	N	N
<p>Elektrische Heckklappe</p> <ul style="list-style-type: none"> • Gepäckraumklappe mit elektrischer Öffnung und Schliessung, mit Fernentriegelung 	490	S	N

¹⁾ Unverbindliche Preisempfehlungen der Importeurin AMAG Import AG.



S = Serie N = Nicht lieferbar O = Ohne Mehr- / Minderpreis P = als Sonderpaket

	Comfortline	Highline	UNITED
Funktion	Unverbindliche Preisempfehlungen ¹⁾		
 <p>„Easy open & close“-Paket mit Safe-Sicherung</p> <ul style="list-style-type: none"> • Schlüssellooses Schliess- und Startsystem „Keyless Access“ mit Safe-Sicherung • Easy open & close – Gepäckraumklappe mit sensorgesteuerter Öffnung und Schliessung, mit Fernentriegelung (nur in Verbindung mit Diebstahlwarnanlage „Plus“) (nicht in Verbindung mit „Keyless Access“ und Elektrische Heckklappe) 	980	500	S
<p>Standheizung mit Funkfernbedienung und Vorwahluhr</p> <p>(nur in Verbindung mit Winterpaket und ergoActive Sitzen)</p>	1650	1650	1650
<p>Sitzheizung für äussere Sitze der 2. Sitzreihe</p> <p>(nur in Verbindung mit Winterpaket und ergoActive Sitzen)</p> <p>(nicht in Verbindung mit 2 Kindersitze in die Rücksitzbank integriert)</p>	290	290	290
<p>Winterpaket</p> <ul style="list-style-type: none"> • Vordersitze beheizbar • Warnleuchte für Waschwasserstand • Scheinwerfer-Reinigungsanlage • Scheibenwaschdüsen vorne automatisch beheizt 	670	S	S

¹⁾ Unverbindliche Preisempfehlungen der Importeurin AMAG Import AG.

S = Serie N = Nicht lieferbar O = Ohne Mehr- / Minderpreis P = als Sonderpaket

Mehrausstattungen

		Comfortline	Highline	UNITED
Infotainment & Multimedia		Unverbindliche Preisempfehlungen ¹⁾		
	Digital Cockpit Pro <ul style="list-style-type: none"> • mit mehrfarbigem Display • verschiedene Info-Profile wählbar 	480	S	480
	Navigationssystem „Discover Media“, Streaming & Internet fähig* mit Sprachbedienung und Wireless App-Connect <ul style="list-style-type: none"> • App-Connect mit Wireless App-Connect für Apple CarPlay • Sprachbedienung 	1190	1190	1190
	Navigationssystem „Discover Pro“, Streaming & Internet fähig* <ul style="list-style-type: none"> • App-Connect mit Wireless App-Connect für Apple CarPlay • Farbiger 9.2"-Touchscreen • Sprachbedienung 	1820	1820	1820

* Die Nutzung der mobilen Online-Dienste von We Connect wird über eine integrierte Internetverbindung ermöglicht. Die damit verbundenen, innerhalb Europas anfallenden Datenkosten werden im Rahmen der Netzabdeckung mit Ausnahme der „Streaming & Internet“ Dienste sowie einzelner In-Car Apps von der Volkswagen AG getragen. Für die Nutzung der „Streaming & Internet“ Dienste, einzelner In-Car Apps sowie des WLAN-Hotspots können kostenpflichtige Datenpakete über den externen Mobilfunkpartner „Cubic Telecom“ bezogen und im Bereich der Netzabdeckung innerhalb zahlreicher europäischer Länder genutzt werden. Das Datenvolumen dieser Pakete ist für alle Nutzer und Fahrzeuginsassen nutzbar. Informationen zu Bedingungen, Preisen und unterstützten Ländern finden Sie unter vw.cubictelecom.com.

¹⁾ Unverbindliche Preisempfehlungen der Importeurin AMAG Import AG.

S = Serie N = Nicht lieferbar O = Ohne Mehr- / Minderpreis P = als Sonderpaket

	Comfortline	Highline	UNITED
Infotainment & Multimedia	Unverbindliche Preisempfehlungen ¹⁾		
Wireless App-Connect <ul style="list-style-type: none"> • App-Connect: „Spiegelung“ des Smartphone Displays zur Nutzung zertifizierter Apps während der Fahrt • Wireless App-Connect für Apple CarPlay 	240	240	240
2 USB-C-Ladebuchsen an der Mittelkonsole hinten (Entfall 12-V-Steckdose an der Mittelkonsole hinten, 12-V Steckdose im Gepäckraum bleibt erhalten)	150	150	150
Mobiltelefonvorbereitung „Comfort“ inkl. induktiver Ladefunktion <ul style="list-style-type: none"> • Induktive Aussenantennenanbindung 	550	550	550
 <p>Soundsystem «Dynaudio»</p> <ul style="list-style-type: none"> • 8 eigenresonanzarme Lautsprecher, speziell auf die Leistung abgestimmt • 1 Center-Lautsprecher • fahrzeugspezifische Klangabstimmung • Gesamtleistung 400 Watt • Surround-Sound 	750	750	750

¹⁾ Unverbindliche Preisempfehlungen der Importeurin AMAG Import AG.

S = Serie N = Nicht lieferbar O = Ohne Mehr- / Minderpreis P = als Sonderpaket

Volkswagen Garantieverlängerung und TopCare Dienstleistungspakete



	Comfortline	Highline	UNITED
Volkswagen Garantie & Service	Unverbindliche Preisempfehlungen ¹⁾		
Volkswagen Garantie+ (3 Jahre / 100'000 km) • Verlängerung der Volkswagen Garantie für das 3. Jahr / max. 3 Jahre oder 100'000 km	680	680	680
Volkswagen Garantie+ (3 Jahre / 120'000 km) • Verlängerung der Volkswagen Garantie für das 3. Jahr / max. 3 Jahre oder 120'000 km	830	830	830
Volkswagen Garantie+ (4 Jahre / 100'000 km) • Verlängerung der Volkswagen Garantie für das 3. und 4. Jahr / max. 4 Jahre oder 100'000 km	1230	1230	1230
Volkswagen Garantie+ (4 Jahre / 120'000 km) • Verlängerung der Volkswagen Garantie für das 3. und 4. Jahr / max. 4 Jahre oder 120'000 km	1330	1330	1330
Volkswagen Garantie+ (5 Jahre / 100'000 km) • Verlängerung der Volkswagen Garantie für das 3. bis 5. Jahr / max. 5 Jahre oder 100'000 km	1720	1720	1720
Volkswagen Garantie+ (5 Jahre / 150'000 km) • Verlängerung der Volkswagen Garantie für das 3. bis 5. Jahr / max. 5 Jahre oder 150'000 km	2260	2260	2260

Volkswagen TopCare Dienstleistungspakete

Volkswagen TopCare: Service • Wartung & Verschleiss für 4 Jahre / 100'000 km	2160	2160	2160
Volkswagen TopCare: ServicePLUS • Wartung, Verschleiss & Flüssigkeiten für 4 Jahre / 100'000 km	2950	2950	2950
Volkswagen TopCare: Räder • Radwechsel und Reifenersatz für 4 Jahre / 100'000 km	2770	2770	2770
Volkswagen TopCare: RäderPLUS • Radwechsel, Reifenersatz und Radeinlagerung für 4 Jahre / 100'000 km	3340	3340	3340
Volkswagen TopCare: Reifen • Reifenwechsel und Reifenersatz für 4 Jahre / 100'000 km	4940	4940	4940
Volkswagen TopCare: ReifenPLUS • Reifenwechsel, Reifenersatz und Reifeneinlagerung für 4 Jahre / 100'000 km	5520	5520	5520
Volkswagen TopCare: MobilitätPLUS • Ersatzmobilität für die Dauer der Wartung für 4 Jahre / 100'000 km	240	240	240

¹⁾ Unverbindliche Preisempfehlungen der Importeurin AMAG Import AG.

S = Serie N = Nicht lieferbar O = Ohne Mehr-/Minderpreis P = als Sonderpaket

Räder und Reifen

	Comfortline	Highline	UNITED
	Unverbindliche Preisempfehlungen ¹⁾		
Leichtmetallräder „Hamburg“ 6½ J x 16 <ul style="list-style-type: none"> • 4 Leichtmetallräder 6½ J x 16, glanzgedreht • Reifen 205/60 R16 • Radsicherungen mit erweitertem Diebstahlschutz 	S	N	N
Leichtmetallräder „Karlstad“ 6½ J x 16 <ul style="list-style-type: none"> • 4 Leichtmetallräder 6½ J x 16 • Reifen 205/60 R16 • Radsicherungen mit erweitertem Diebstahlschutz 	850	N	N
Leichtmetallräder „Alexandria“ 6½ J x 17 <ul style="list-style-type: none"> • 4 Leichtmetallräder 6½ J x 17, glanzgedreht, schwarz • Mobilitätsreifen 215/55 R17 • Radsicherungen mit erweitertem Diebstahlschutz 	570	S	N
Leichtmetallräder „Vallelunga“ 6½ J x 17 <ul style="list-style-type: none"> • 4 Leichtmetallräder 6½ J x 17, glanzgedreht, zweifarbig • Reifen (selbstversiegelnd) 215/55 R17 • Radsicherungen mit erweitertem Diebstahlschutz • Entfall Tire Mobility Set 	570	0	N



Leichtmetallräder „Hamburg“



Leichtmetallräder „Karlstad“



Leichtmetallräder „Alexandria“



Leichtmetallräder „Vallelunga“

¹⁾ Unverbindliche Preisempfehlungen der Importeurin AMAG Import AG.

S = Serie N = Nicht lieferbar 0 = Ohne Mehr- / Minderpreis P = als Sonderpaket

	Comfortline	Highline	UNITED
	Unverbindliche Preisempfehlungen ¹⁾		
Leichtmetallräder „Salvador“ 6½ J x 17 • 4 Leichtmetallräder 6½ J x 17, Metalliclackierung • Reifen (selbstversiegelnd) 215/55 R17 • Radsicherungen mit erweitertem Diebstahlschutz • Entfall Tire Mobility Set in Verbindung mit R-Line	510	150	S
	0	0	N
Leichtmetallräder „Marseille“ 7 J x 18 • 4 Leichtmetallräder 7 J x 18, glanzgedreht, zweifarbig • Reifen (selbstversiegelnd) 225/45 R18 • Radsicherungen mit erweitertem Diebstahlschutz • Entfall Tire Mobility Set in Verbindung mit R-Line	N	740	N
	N	590	N
Reserverad platzsparend, Stahl 16" • Radschlüssel und Wagenheber • Entfall Tire Mobility Set (nicht in Verbindung mit 2 Einzelsitze in 3. Sitzreihe) (nur in Verbindung mit 17" oder 18" Leichtmetallrädern)	130	130	130



Leichtmetallräder „Salvador“



Leichtmetallräder „Marseille“

¹⁾ Unverbindliche Preisempfehlungen der Importeurin AMAG Import AG.

S = Serie N = Nicht lieferbar O = Ohne Mehr-/Minderpreis P = als Sonderpaket

Benzin-Motoren

Motor, Getriebe, Elektrik	150 PS (110 kW) TSI® OPF EVO2
Motor-Bauart / Ventile pro Zylinder	4-Zylinder-Dieselmotor / 4
Einspritzung / Aufladung	Direkteinspritzung / Turbocharger
Hubraum, Liter/cm ³	1.5 / 1498
Max. Leistung PS (kW), bei U/min	150 (110)
Max. Drehmoment, Nm bei U/min	k.A.
Emissionsklasse	Euro 6d
Getriebevarianten	6-Gang-Schaltgetriebe / 7-Gang-DSG

Gewichte, kg

Leergewicht min. – max. ¹⁾	1561 – 1735
Zul. Anhängelasten gebremst bei 12 %	1500
Zul. Anhängelasten ungebremst	750
Zul. Stützlast / Zul. Dachlast	80 / 75

Fahrleistungen

Höchstgeschwindigkeit, km/h	209 (209) ²⁾
Beschleunigung von 0–80 / 0–100 km/h, s	k.A.

Verbrauchsangaben und CO₂-Werte

mit Schaltgetriebe	
Normverbrauch kombiniert, l/100km	6.9 – 6.4
CO ₂ -Emission kombiniert, g/km	156 – 146
CO ₂ -Emission aus Energiebereitstellung, g/km	35 – 32
Energieeffizienz-Kategorie, Kat.	D
mit Automatikgetriebe	
Normverbrauch kombiniert, l/100km	7.1 – 6.4
CO ₂ -Emission kombiniert, g/km	161 – 145
CO ₂ -Emission aus Energiebereitstellung, g/km	36 – 32
Energieeffizienz-Kategorie, Kat.	D

Ausstattungsvarianten

Erhältlich als	Comfortline, Highline, UNITED
----------------	-------------------------------

¹⁾ = Der effektive Wert kann je nach Ausstattung variieren. ²⁾ = Klammerwerte für Automatikgetriebe (DSG) ³⁾ = Damit Energieverbräuche unterschiedlicher Antriebsformen (Benzin, Diesel, Gas, Strom, usw.) vergleichbar sind, werden sie zusätzlich als sogenannte Benzinäquivalente (Masseinheit für Energie) ausgewiesen.

Diesel-Motoren

Motor, Getriebe, Elektrik	122 PS (90 kW) TDI® SCR	150 PS (110 kW) TDI® SCR
Motor-Bauart / Ventile pro Zylinder	4-Zylinder-Dieselmotor / 4	4-Zylinder-Dieselmotor / 4
Einspritzung / Aufladung	Common Rail / Abgasturbolader	Common Rail / Abgasturbolader
Hubraum, Liter/cm ³	2.0 / 1968	2.0 / 1968
Max. Leistung PS (kW), bei U/min	122 (90) / -	150 (110) / 3500 – 4000
Max. Drehmoment, Nm bei U/min	-	340 / 1750 – 3000
Emissionsklasse	Euro 6d	Euro 6d
Getriebevarianten	6-Gang-Schaltgetriebe	6-Gang-Schaltgetriebe / 7-Gang-DSG

Gewichte, kg

Leergewicht min. – max. ¹⁾	1628 – 1777	1671 – 1842
Zul. Anhängelasten gebremst bei 12 %	1500	1800
Zul. Anhängelasten ungebremst	750	750
Zul. Stützlast / Zul. Dachlast	80 / 75	80 / 75

Fahrleistungen

Höchstgeschwindigkeit, km/h	196	208 (208) ²⁾
Beschleunigung von 0–80 / 0–100 km/h, s	-	6.5 / 9.3 (a.A.) ²⁾

Verbrauchsangaben und CO₂-Werte

mit Schaltgetriebe		
Normverbrauch kombiniert, l/100km	5.3 – 4.9	
Benzinäquivalent	6.0 – 5.6	
CO ₂ -Emission kombiniert, g/km	139 – 129	
CO ₂ -Emission aus Energiebereitstellung, g/km	25 – 24	
Energieeffizienz-Kategorie, Kat.	C	
mit Automatikgetriebe		
Normverbrauch kombiniert, l/100km		5.7 – 5.2
Benzinäquivalent		6.5 – 5.9
CO ₂ -Emission kombiniert, g/km		149 – 136
CO ₂ -Emission aus Energiebereitstellung, g/km		29 – 26
Energieeffizienz-Kategorie, Kat.		D – C

Ausstattungsversionen

Erhältlich als	Comfortline	Comfortline, Highline
----------------	-------------	-----------------------

¹⁾ = Der effektive Wert kann je nach Ausstattung variieren. ²⁾ = Klammerwerte für Automatikgetriebe (DSG) ³⁾ = Damit Energieverbräuche unterschiedlicher Antriebsformen (Benzin, Diesel, Gas, Strom, usw.) vergleichbar sind, werden sie zusätzlich als sogenannte Benzinäquivalente (Masseinheit für Energie) ausgewiesen.

Abmessungen

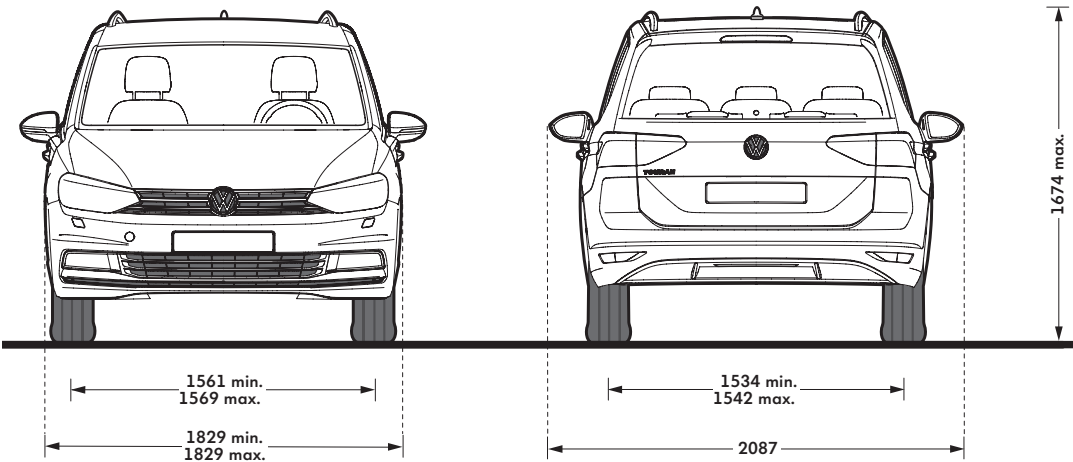
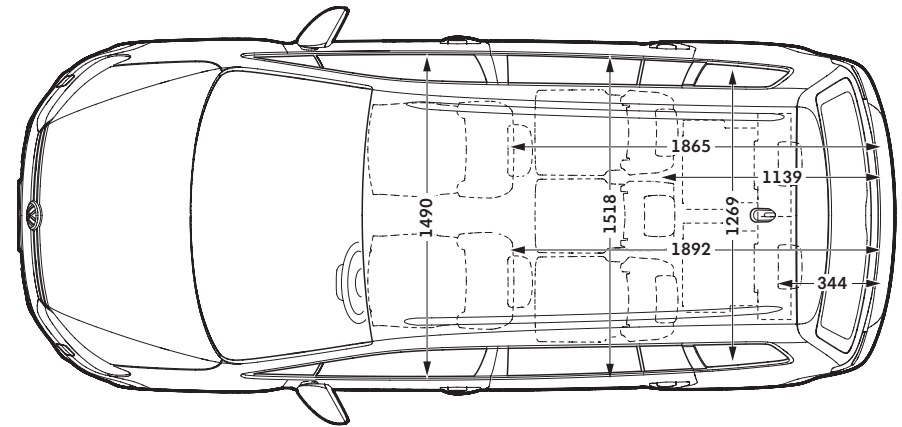
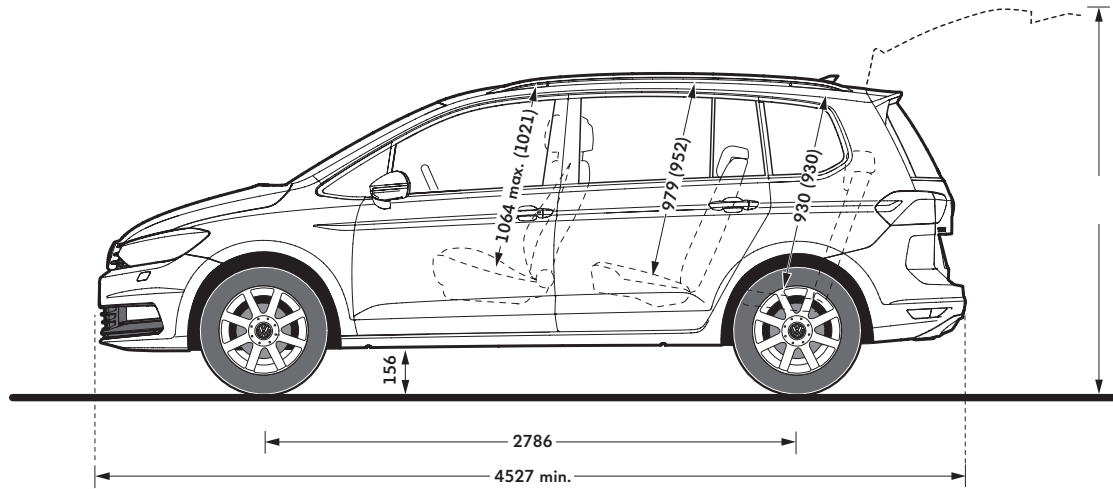

Gepäckraumvolumen, l¹⁾

5-Sitzer: 834 – 1980; 7-Sitzer: 137 – 1857

Kraftstoffbehältervolumen, l

ca. 58

Wendekreis, m

ca. 11,5

Klammerwerte gelten bei Schiebe- / Ausstell-Glasdach.

¹⁾ Messung nach ISO 3832 mit Quadern von 200 x 100 x 50 mm Kantenlänge

Garantieleistungen

Werksgarantie

- 12 Jahre Karosserie-Garantie gegen Durchrostung
- 3 Jahre Lack-Garantie
- 2 Jahre Neuwagen-Garantie ohne Kilometer-Begrenzung
- 2 Jahre Garantie auf Original-Teile
- 2 Jahre Garantie auf Original-Zubehör

Anschlussgarantie

DIE VOLKSWAGEN GARANTIE+

Volkswagen bietet Ihnen fortschrittliche Technologie, zukunftsweisendes Design, hervorragende Qualität und Spitzenleistung im Service. Ein besonderes Angebot ist die Volkswagen Garantie+. Sie setzt die zweijährige Volkswagen Garantie konsequent fort und dies individuell auf Ihre Bedürfnisse zugeschnitten – für bis zu drei weitere Jahre und eine maximale Gesamtleistung von 150'000 km. Alle Leistungen entsprechen in vollem Umfang der Herstellergarantie ohne Selbstbeteiligung und mit voller Kostenübernahme bis zum vereinbarten Jahr oder der Gesamtfahrleistung.

Totalmobil! – die kostenlose Mobilitätsversicherung

Ein Autoleben lang sichern Sie sich die kostenlose Mobilitätsversicherung, indem Sie die vom Hersteller/Importeur vorgeschriebenen Serviceintervalle einhalten. Die erforderlichen Servicearbeiten müssen durch einen autorisierten VW-Servicepartner in der Schweiz oder im Fürstentum Liechtenstein ausgeführt werden.

AMAG Leasing und AMAG Versicherung

Traumauto gefunden? – Sie fahren – wir finanzieren

Ob Finanzierung oder Flottenmanagement, der AMAG LEASING AG sind Ihre individuellen Bedürfnisse wichtig.

Ihre persönlichen Vorteile:

- Mobilität und Flexibilität
- Schonung der finanziellen Mittel
- Fester Zinssatz während der Leasingdauer
- Simple Budgetplanung durch gleichbleibende monatliche Belastungen

Informieren Sie sich bei Ihrem Verkaufsberater oder unter www.amag-leasing.ch.

AMAG Versicherung

AMAG Versicherung – Garantiert zuverlässig

Mit dem Kauf eines Volkswagen entscheiden Sie sich für ein Produkt von höchster Qualität und Wertbeständigkeit. Dies schützt leider vor Unfällen und Schäden nicht.

Mit der AMAG Versicherung kommen Sie in den Genuss mehrerer Vorteile: Attraktive Leistungen zu attraktiven Preisen, eine spezielle AMAG Selbstbehalt-Regelung im Rahmen der Kollisions- und Teilkaskoversicherung, eine professionelle Beratung sowie Flexibilität dank kundenfreundlichen 1-Jahres-Verträgen.

Ihr VW-Partner berät Sie gerne.



Der Touran

© AMAG Import AG

Änderungen vorbehalten · Ausgabe: 15. Februar 2024

Internet: www.volkswagen.ch



facebook.com/volkswagen.ch



Die Bilder zeigen teilweise Mehrausstattungen gegen Aufpreis.
Das landesspezifische Angebot kann vom Bildmaterial abweichen.