

La liste des prix et des équipements

Version: 15 février 2024



Le Touran



Le Touran a de nombreux points forts. **En voici déjà trois:**



Toit panoramique entrebâillant / coulissant

Transforme les voyages en agréables promenades.

[En savoir plus sur le design](#)

R-Line

Rend le quotidien sportif
et ne s'en cache pas.

[En savoir plus](#)



Sept sièges

Pour les moments où tout le monde
veut monter à bord.

[En savoir plus sur le confort](#)

Variantes de motorisation

			Comfortline	UNITED	Highline
			Prix recommandés sans engagement ¹⁾		
Modèles	Puissance ch / kW	Boîte de vitesses	CHF	CHF	CHF
Essence					
1.5 TSI® FAP ⁵⁾ EVO2	150 / 110	boîte manuelle 6 vitesses	42'700		
1.5 TSI® FAP ⁵⁾ EVO2	150 / 110	DSG 7 rapports	45'700	46'500	49'000
Diesel					
2.0 TDI® SCR ⁶⁾	122 / 90	boîte manuelle 6 vitesses	45'400		
2.0 TDI® SCR ⁶⁾	150 / 110	DSG 7 rapports	51'600		54'900

		Émissions de CO ₂ mixte ²⁾	Catégorie de rendement énergétique ³⁾	Consommation en cycle mixte ²⁾	Équivalent d'essence ⁴⁾	Émission CO ₂ fourniture d'énergie	Poids à vide min. – max.
Modèles	ch / kW	g/km		l/100 km	l/100 km	g/km	kg
Essence							
1.5 TSI® FAP ⁵⁾ EVO	150 / 110	156 – 146	D	6.9 – 6.4	-	35 – 32	1561 – 1711
1.5 TSI® FAP ⁵⁾ EVO	150 / 110	161 – 145	D	7.1 – 6.4	-	36 – 32	1562 – 1735
Diesel							
2.0 TDI® SCR ⁶⁾	122 / 90	139 – 129	C	5.3 – 4.9	6.0 – 5.6	25 – 24	1628 – 1777
2.0 TDI® SCR ⁶⁾	150 / 110	149 – 136	D – C	5.7 – 5.2	6.5 – 5.9	29 – 26	1671 – 1842

Remarque: les indications concernant l'étendue de la livraison, l'aspect, la puissance, les dimensions et le poids correspondent aux connaissances actuelles.
Sous réserve expresse de modifications des variantes de modèles, des données techniques, des équipements, de la dotation de série et des prix.

¹⁾ Recommandations de prix sans engagement de l'importateur AMAG Import SA. Les prix s'entendent en CHF et incluent 8.1% de TVA. Sous réserve de modification de prix et de modèles ainsi que d'erreurs typographiques.

²⁾ Le CO₂ est le principal gaz à effet de serre responsable du réchauffement climatique. Pour 2024, la moyenne des émissions de CO₂ des voitures de tourisme immatriculées pour la première fois est de 122 g/km. La valeur cible provisoire pour le CO₂ s'élève à 118 g/km. Les valeurs de consommation et d'émissions indiquées ont été déterminées selon les procédés de mesure WLTP prescrits par la loi. La procédure d'essai mondiale harmonisée pour voitures de tourisme et véhicules utilitaires légers (Worldwide harmonized Light duty vehicle Test Procedure, ou WLTP) est une procédure d'essai plus réaliste pour la mesure de la consommation de carburant et des émissions de CO₂. Les valeurs varient en fonction des équipements en option choisis. Les indications de consommation figurant dans nos documents de vente sont des indications européennes normalisées sur la consommation de carburant qui permettent de comparer les véhicules. En pratique, celles-ci peuvent parfois varier nettement en fonction du style de conduite, des conditions météorologiques et de la circulation, du chargement, de la topographie et de la saison. Nous recommandons par ailleurs le mode de conduite eco-drive pour préserver les ressources.

³⁾ Catégorie de rendement énergétique selon la nouvelle méthode de calcul conformément à l'annexe 4.1 de l'OEEE valable à partir du 1^{er} janvier 2023.

Les données indiquées pour un véhicule peuvent différer des données d'immatriculation conformément à l'homologation de véhicule individuel.

⁴⁾ Pour que les consommations d'énergie des différents types d'entraînement (essence, diesel, gaz, courant etc) soient comparables, elles sont également indiquées comme soi-disant équivalent essence (unité de mesure de l'énergie)

⁵⁾ Le filtre à particules Otto (FAP) réduit les émissions de particules de suie pour les moteurs à essence à injection directe.

⁶⁾ Le système «Selective Catalytic Reduction (SCR)» contient un additif supplémentaire «AdBlue» qui doit être rajouté après un certain nombre de kilomètres. «AdBlue» permet de réduire les émissions, surtout l'oxyde d'azote.

Modèle spécial Touran UNITED

Avantage client de CHF 6000.-



Cylindrée	Puissance ch/kW	Boîte de vitesses	Recommandations de prix sans engagement Modèle classique CHF ¹⁾	Recommandations de prix sans engagement Modèle spécial CHF ¹⁾	Avantage client CHF ¹⁾
Essence					
1.5 TSI® FAP ²⁾ EVO2	150 / 110	boîte DSG à 7 vitesses	52'500	46'500	6000

Équipement de série supplémentaire par rapport à Comfortline d'une valeur de CHF 6800.–

Phares à DEL avec feux de virage et feux de jour à DEL

- Phares à DEL pour feux de croisement et feux de route, avec signature des feux de jour à DEL
- Régulation dynamique des feux de route, avec feux de virage dynamiques

Feux arrière en technique à DEL

Pack hiver

- Sièges avant chauffants
- Témoin lumineux de niveau du liquide lave-glace
- Dispositif lave-phares
- Buses de lave-glace avant à dégivrage automatique

Caméra de recul «Rear View»

- Image de la caméra sur l'écran du système radio ou de navigation; affiche la zone située derrière le véhicule

Alarme antivol «Plus» avec Safe-Lock

- Protection anti-remorquage
- Avertisseur sonore
- Ouverture de porte unique (le réglage de la fermeture confort peut être effectué au moyen des paramètres du véhicule)
- Surveillance de l'habitacle

Pack «Easy open & close» avec verrouillage de sécurité

- Système de fermeture et de démarrage sans clé «Keyless Access» avec Safe-Lock
- Easy open & close – Capot de coffre avec ouverture et fermeture pilotées par capteurs, avec déverrouillage à distance

Roues en alliage léger «Salvador» 6½ J x 17

- 4 roues en alliage léger 6½ J x 17, peinture métallisée
- Pneus mobilité 215/55 R17
- Écrous antivol à protection antivol accrue

Peinture métallisée

(Atlantic Blue, Dolphin Grey, Oyster Silver, Deep Black effet nacré)

¹⁾ Recommandations de prix sans engagement de l'importateur AMAG Import SA. Les prix s'entendent en CHF et incluent 8,1% de TVA. Sous réserve de modifications des prix et des modèles.

²⁾ Le filtre à particules Otto (FAP) réduit les émissions de particules de suie des moteurs à essence à injection directe.

Variantes de modèles



Comfortline

Extérieur:

- Jantes en alliage léger 16 pouces «Hamburg»
- Rétroviseurs extérieurs et poignées ton caisse
- Barres de toit noires
- Pare-chocs couleur carrosserie

Intérieur:

- 3 sièges individuels à la 2^e rangée, avec réglage en profondeur, réglage de l'inclinaison du dossier
- Inserts décoratifs «Piano Black»
- Sièges confort à l'avant réglables en hauteur
- Supports lombaires à l'avant
- Revêtements de siège en tissu, motif «Lasano»

Sécurité et systèmes d'assistance à la conduite:

- ParkPilot
- Système de protection active des passagers
- Assistant de maintien de la trajectoire «Lane Assist»
- Assistant au changement de voie «Side Assist»
- Régulation automatique de la distance ACC, «Front Assist» et freinage d'urgence en ville
- Ceintures de fixation ISOFIX sur les sièges arrière
- Feux de jour

Fonction:

- Rétroviseurs extérieurs à réglage et dégivrage électriques
- Allumage automatique des feux de route
- Climatisation «Climatic»
- Cockpit numérique

Info-divertissement et multimédia:

- Réception radio numérique DAB+
- Radio «Ready 2 Discover»



Highline

Différences avec Comfortline:

Extérieur:

- Jantes en alliage léger 17 pouces «Alexandria»
- Barres de toit anodisées couleur argent
- Pare-chocs couleur carrosserie, baguette chromée à l'avant

Intérieur:

- Tapis de sol textiles à l'avant et à l'arrière
- Revêtements de siège en micropolaire «ArtVelours», motif «ArtVelours»
- Store pare-soleil pour les vitres des portes arrière
- Sièges top confort avant

Sécurité et systèmes d'assistance à la conduite:

- Emergency Assist (uniquement avec DSG)

Fonction:

- Hayon électrique
- Sélection du profil de conduite
- «Air Care Climatronic» à réglage trizone de la température, filtre anti-allergènes et éléments de commande dans la 2^e rangée de sièges
- Cockpit numérique
- Pack hiver (sièges avant chauffants)

Comfortline



Highline



Équipements de série

	Comfortline	Highline	UNITED
Extérieur			
• 4 roues en alliage léger «Hamburg» 6½ J x 16, pneus 205/60 R16	•		
• 4 roues en alliage léger «Alexandria» 6½ J x 17, pneus mobilité 215/55 R17		•	
• 4 roues en alliage léger «Salvador» 6½ J x 17, pneus mobilité 215/55 R17			•
• Rétroviseurs extérieurs rabattables par commande électrique, côté conducteur à antiéblouissement, éclairage périphérique et rétroviseur passager rétractable	•	•	•
• Boîtiers des rétroviseurs extérieurs et poignées de portes couleur carrosserie	•	•	•
• Baguettes chromées aux vitres latérales	•	•	•
• Revêtement des montants de pavillon en noir brillant	•	•	•
• Barres de toit noires	•		•
• Barres de toit anodisées argent		•	
• Pare-brise en verre athermique	•	•	•
• Carrosserie galvanisée	•	•	•
• Éclairage de la plaque d'immatriculation en technologie à DEL	•	•	•
• Calandre en noir avec baguette chromée sur les lamelles	•	•	•
• Grille d'entrée d'air en noir	•	•	•
• Vitres latérales arrière et lunette foncées, absorbant la lumière à 65%	•	•	•
• Pare-chocs couleur carrosserie	•		•
• Pare-chocs couleur carrosserie, à l'avant avec baguette chromée		•	
• Vitrage latéral et arrière athermique vert	•	•	•

• = de série

Sous réserve de modifications dans le cadre de la vente!

Pour de plus amples informations sur les équipements supplémentaires, voir pages 22 - 37

	Comfortline	Highline	UNITED
Intérieur			
• 3 sièges individuels dans la 2 ^e rangée de sièges, avec réglage en longueur, réglage de l'inclinaison du dossier ainsi qu'accoudoir et fonction de rabattage «Easy Fold»	●	●	●
• Compartiment de rangement avec couvercle sur le tableau de bord	●	●	●
• Compartiments de rangement et sangle de fixation dans le coffre à bagages	●	●	●
• Compartiments de rangement sous le tableau de bord	●	●	●
• Compartiments de rangement dans les portes (pour bouteilles de 1,5 l à l'avant et bouteilles de 1 l à l'arrière)	●	●	●
• Compartiments de rangement dans la console de toit	●	●	●
• Filet de rangement au niveau des pieds du passager avant	●	●	●
• Poches de rangement intégrées au dos des sièges avant	●	●	●
• Éclairage d'ambiance	●	●	●
• Sorties d'air à l'avant, commutateur d'éclairage rotatif et combiné d'instruments à encadrement chromé	●	●	●
• Dossier du siège passager avant totalement rabattable avec fonction tablette et fonction d'ouverture de chargement	●	●	●
• Applications décoratives «Piano Black» pour le tableau de bord, les habillages de portes à l'avant et la console centrale	●	●	●
• Siège conducteur avec réglage en hauteur	●	●	●
• Pack de gestion des bagages avec filet à bagages fixé sur rails	●	●	●
• Cache-bagages avec ouverture confort	●	●	●
• Éclairage du coffre amovible, servant de lampe de poche	●	●	●
• Plancher de coffre variable, coulissant et amovible	●	●	●
• Boîte à gants éclairée	●	●	●
• Boîte à gants réfrigérée	●	●	●
• Éclairage intérieur avec extinction retardée, variateur d'intensité et interrupteurs de contact dans toutes les portes	●	●	●
• Rétroviseur intérieur à anti-éblouissement automatique	●	●	●
• Éclairage blanc du tableau de bord, réglable, et interrupteurs au design nocturne blanc	●	●	●
• Tablettes rabattables au dos des sièges avant	●	●	●
• Sièges confort à l'avant	●		●
• Sièges top confort à l'avant		●	

● = de série

Sous réserve de modifications dans le cadre de la vente!

Pour de plus amples informations sur les équipements supplémentaires, voir pages 22 - 37

Équipements de série

	Comfortline	Highline	UNITED
Intérieur			
• Supports lombaires avant	•	•	•
• Volant multifonctions gainé de cuir (3 branches) – pour DSG avec palettes	•	•	•
• Accoudoir central avant avec boîte de rangement, réglable en hauteur et en longueur, avec 2 diffuseurs d'air arrière	•	•	•
• Console centrale avec compartiment de rangement et 2 porte-gobelets	•	•	•
• Version non-fumeur – prise électrique au lieu de l'allume-cigare à l'avant	•	•	•
• Pommeau du levier de vitesses gainé de cuir	•	•	•
• Tiroirs sous les sièges avant	•	•	•
• Habillages de siège en tissu, motif «Lasano»	•		•
• Habillages de siège en micropolaire «ArtVelours», motif «ArtVelours»		•	
• Store pare-soleil pour les vitres des portes arrière		•	
• Crochets d'arrimage de sac dans le coffre	•	•	•
• Tapis de sol textiles avant et arrière		•	
• Sièges avant avec réglage en hauteur	•	•	•

• = de série

Sous réserve de modifications dans le cadre de la vente!

Pour de plus amples informations sur les équipements supplémentaires, voir pages 22 – 37

	Comfortline	Highline	UNITED
Sécurité et systèmes d'assistance à la conduite			
• 3 ceintures de sécurité automatiques à trois points arrière	●	●	●
• 4 œillets d'arrimage dans le coffre	●	●	●
• 3 appuis-tête à l'arrière, réglables en hauteur	●	●	●
• Airbag conducteur et passager avant, avec airbag passager désactivable y compris airbag genoux côté conducteur	●	●	●
• Régulation automatique de la distance ACC jusqu'à 210 km/h et système de surveillance périphérique «Front Assist» avec fonction de freinage d'urgence en ville (y compris «stop & go» pour la boîte de vitesses à double embrayage DSG)	●	●	●
• Clignotants latéraux intégrés dans les rétroviseurs extérieurs	●	●	●
• Ceintures de sécurité automatiques à trois points avant avec réglage en hauteur et prétensionneur	●	●	●
• Frein de stationnement électronique avec fonction auto-hold	●	●	●
• Programme de stabilisation électronique avec fonction de contre-braquage y compris ASR, EDS, MSR et stabilisation électronique de l'attelage	●	●	●
• Détection des piétons et des cyclistes et volet avant actif	●	●	●
• Projecteurs principaux à halogène en verre transparent avec clignotants intégrés	●	●	●
• Œillets de fixation ISOFIX sur les sièges arrière (système d'ancrage de sièges enfant sur les sièges arrière)	●	●	●
• Phares à DEL avec feux de virage et feux de jour à DEL			●
• Système d'airbag de tête pour les passagers avant et arrière y compris airbags latéraux à l'avant	●	●	●
• Détection de la distraction et de la fatigue	●	●	●
• Frein multicollisions	●	●	●
• Caméra multifonction	●	●	●
• Phares antibrouillard et feux de bifurcation	●	●	●
• ParkPilot, signaux d'avertissement acoustiques en cas d'obstacles à l'avant ou à l'arrière	●	●	●
• Système proactif de protection des passagers	●	●	●

● = de série

Sous réserve de modifications dans le cadre de la vente!

Pour de plus amples informations sur les équipements supplémentaires, voir pages 22 – 37

Équipements de série

	Comfortline	Highline	UNITED
Sécurité et systèmes d'assistance à la conduite			
• Affichage de la pression des pneus	•	•	•
• Feux arrière en technologie DEL			•
• Caméra de recul «Rear View»			•
• Catadioptrés dans toutes les portes	•	•	•
• Freins à disque avant et arrière	•	•	•
• Appuis-tête avant à sécurité optimisée, réglables en profondeur et en hauteur, avec déblocage intégré	•	•	•
• Assistant au maintien de trajectoire «Lane Assist»	•	•	•
• Assistant au changement de voie «Side Assist», assistant de sortie de stationnement et radar arrière	•	•	•
• Feux de jour	•	•	•
• Reconnaissance des panneaux de signalisation	•	•	•
• Triangle de signalisation	•	•	•
• Feux de détresse automatiques en cas de freinage d'urgence	•	•	•
• Témoin lumineux d'oubli de fermeture des portes et du capot de coffre	•	•	•
• Avertisseur sonore et lumineux en cas de ceinture de sécurité pas accrochée à l'avant, y compris indicateur d'état des ceintures dans le tableau de bord	•	•	•
• Avertisseur acoustique de phares non éteints	•	•	•
• Antidémarrage électronique	•	•	•

• = de série

Sous réserve de modifications dans le cadre de la vente!

Pour de plus amples informations sur les équipements supplémentaires, voir pages 22 - 37

Fonction	Comfortline	Highline	UNITED
• Prise de courant 12 V dans le coffre	•	•	•
• Prise 12 V dans la console centrale arrière et dans le coffre à bagages	•	•	•
• 2 lampes de lecture à DEL à l'avant et à l'arrière	•	•	•
• Filtre anti-allergène	•		•
• Rétroviseur extérieur asphérique côté conducteur	•	•	•
• Outillage de bord et cric	•	•	•
• Indicateur d'usure des freins à l'avant	•	•	•
• Pack «Easy open & close» avec verrouillage de sécurité			•
• Avertisseur sonore deux tons	•	•	•
• „Easy open & close“-Paket mit Safe-Sicherung			•
• Hayon électrique		•	
• Blocage électronique du différentiel XDS	•	•	•
• Allumage automatique des feux de route, avec feux de jour, fonction «Leaving Home» et fonction «Coming Home» manuelle	•	•	•
• Sélection du profil de conduite		•	
• Dispositif anti-erreur de carburant (uniquement pour diesel)	•	•	•
• Lève-vitres avant et arrière électriques	•	•	•
• Roue libre pour boîte à double embrayage DSG		•	
• Essuie-glace arrière à balayage intermittent	•	•	•
• Climatisation «Climatic»	•		•
• «Pure Air Climatronic» avec régulation tri-zone de la température, filtre à allergènes et éléments de commande dans la 2 ^e rangée de sièges		•	
• Combiné d'instruments avec tachymètre électronique, compteur kilométrique et journalier, compte-tours et affichage de la température extérieure	•	•	•
• Clignotant confort (1 impulsion = 3 clignotements)	•	•	•
• Voyants de contrôle et indicateur des intervalles de service	•	•	•

● = de série

Sous réserve de modifications dans le cadre de la vente!

Pour de plus amples informations sur les équipements supplémentaires, voir pages 22 – 37

Équipements de série

Fonction	Comfortline	Highline	UNITED
• Colonne de direction réglable en hauteur et en profondeur	•	•	•
• Miroirs de courtoisie éclairés dans les pare-soleil	•	•	•
• Détecteur de pluie	•	•	•
• Essuie-glace avant à balayage intermittent	•	•	•
• Direction assistée électromécanique, asservie à la vitesse	•	•	•
• Système start-stop avec récupération de l'énergie de freinage	•	•	•
• Filtre à poussière et à pollen avec élément au charbon actif	•	•	•
• Kit Tire Mobility; compresseur 12 volts et produit d'étanchéité pour pneus	•		
• Pack hiver avec sièges avant chauffants		•	•
• Verrouillage centralisé sans Safe-Lock, avec radiocommande et 2 clés pliables à fréquence radio	•	•	•

Infotainment et multimédia

• Cockpit numérique, multicolore, différents profils d'information disponibles	•		•
• Digital Cockpit Pro, combiné d'instruments numérique multicolore, différents profils d'information disponibles		•	
• Radio numérique DAB+	•	•	•
• Radio «Ready 2 Discover», compatible Streaming & Internet* (écran tactile couleur 8,0», réception FM, 8 haut-parleurs, 2 ports USB-C à l'avant, Bluetooth)	•	•	•
• «Security & Service Plus» avec fonction d'appel d'urgence • Security & Service comprend les services «appel d'urgence», «Security & Service Basic» et «Security & Service Plus». La période d'utilisation des services appel d'urgence et Security & Service Basic est de 10 ans. La période d'utilisation des services Security & Service Plus est de 3 ans. • Appel d'urgence et Security & Service Basic: appel d'urgence automatique et/ou manuel, rapport d'état du véhicule, planification des services, appel d'assistance, notification automatique d'accident. • Security & Service Plus: position de parking, données de conduite, état du véhicule, portes et éclairage, notification de zone, notification de vitesse, klaxon et clignoter	•	•	•

* L'utilisation des services mobiles en ligne de We Connect / VW Connect est rendue possible grâce à une connexion Internet intégrée. Les coûts de transmission de données en Europe sont pris en charge par Volkswagen AG dans le cadre de la couverture du réseau, à l'exception des services «Streaming & Internet», ainsi que de certaines applications embarquées. Pour utiliser les services «Streaming & Internet», certaines applications embarquées et le point d'accès Wi-Fi, il est possible d'acheter par l'intermédiaire du partenaire de téléphonie mobile externe «Cubic Telecom» des paquets de données payants qui peuvent être employés dans la zone de couverture du réseau dans de nombreux pays européens. Le volume de données de ces paquets peut être utilisé par tous les utilisateurs et passagers du véhicule. Vous trouverez toutes les conditions ainsi que des informations concernant les prix et la liste des pays pris en charge sur vw.cubictelecom.com.

• = de série

Sous réserve de modifications dans le cadre de la vente!

Pour de plus amples informations sur les équipements supplémentaires, voir pages 22 - 37

	Comfortline	Highline	UNITED
Infotainment et multimédia			
• Dispositif mains libres	•	•	•
• Fonctions de base We Connect – gratuites et sans limitation de durée • Système d'appel d'urgence eCall (Sans inscription)	•	•	•
• Préparé pour We Connect & We Connect Plus** • Vous trouverez tous les services We Connect & We Connect Plus en cliquant sur le lien suivant: We Connect Tous les services Services en ligne Volkswagen (Inscription obligatoire avec compte utilisateur Volkswagen ID)	•	•	•

** Pour utiliser les services We Connect / VW Connect et We Connect Plus / VW Connect Plus, vous avez besoin d'un compte utilisateur Volkswagen ID et devez vous connecter à We Connect / VW Connect – We Connect Plus / VW Connect Plu avec votre identifiant et votre mot de passe. Il est en outre nécessaire de conclure un contrat We Connect / VW Connect – We Connect Plus / VW Connect Plus séparé avec Volkswagen AG. Vous disposez de 90 jours à compter de la remise du véhicule pour inscrire ce dernier sous myvolkswagen.net ou via l'application Volkswagen (disponible dans l'App Store et Google Play Store) et utiliser gratuitement les services We Connect / VW Connect et We Connect Plus / VW Connect Plus pendant toute la durée initiale convenue. Toute inscription ultérieure réduira d'autant la durée d'utilisation initiale. Vous pouvez consulter la durée précise dans le cadre de l'activation ou après l'activation, sur myVolkswagen. À l'issue de l'expiration de la durée initiale de We Connect Plus / VW Connect Plu, ce service peut être prolongé contre paiement.

Certains services mobiles en ligne de We Connect / VW Connect – We Connect Plus / VW Connect Plus ne peuvent être utilisés que via l'application Volkswagen. Pour utiliser l'application gratuite, il est nécessaire de disposer d'un smartphone doté du système d'exploitation iOS ou Android et d'une carte SIM avec option de données, avec un contrat de téléphonie mobile existant ou à conclure séparément entre vous le fournisseur de téléphonie mobile. L'échange de données par Internet peut entraîner des frais supplémentaires à votre charge, selon le tarif mobile dont vous disposez et les conditions spéciales à l'étranger (frais d'itinérance par ex.).

Ces services mobiles en ligne sont disponibles pour la durée du contrat convenue et leur contenu peut faire l'objet de modifications pendant la durée du contrat. Les services compris dans les packs We Connect / VW Connect et We Connect Plus / VW Connect Plus varient d'un pays à l'autre. La disponibilité varie également en fonction du modèle du véhicule, de l'équipement et de la version du logiciel installé. Cela vaut également pour les prestations de fournisseurs tiers. Vous trouverez de plus amples informations sur <https://connect.volkswagen.com> et chez votre partenaire Volkswagen. Veuillez également tenir compte des conditions générales actuelles des services numériques.

• = de série

Sous réserve de modifications dans le cadre de la vente!

Pour de plus amples informations sur les équipements supplémentaires, voir pages 22 – 37

Peintures



Gris Urano peinture unie 5K

Disponible avec un toit noir en option
(Pack design «Black Style»)



Pure White peinture unie 0Q

Disponible avec un toit noir en option
(Pack design «Black Style»)



Dolphin Grey peinture métallisée B0

Disponible avec un toit noir en option
(Pack design «Black Style»)



Oyster Silver peinture métallisée 8E

Disponible avec un toit noir en option
(Pack design «Black Style»)



Atlantic Blue peinture métallisée P8



Deep Black peinture effet nacré 2T



Blanc oryx peinture nacrée OR

Disponible avec un toit noir en option
(Pack design «Black Style»)

Revêtements de siège



Comfortline: Tissu, **noir titane**



Comfortline: Tissu, **Storm Grey / Palladium**



Highline: Tissu, «**R-Line**» **gris magnétite / anthracite**



Highline: ArtVelours noir





Highline: «ArtVelours» Storm Grey / Palladium





Highline: ArtVelours Deep Mocca

Équipements supplémentaires

		Comfortline	Highline	UNITED
		Prix recommandés sans engagement ¹⁾		
	Pack Fleetline Comfortline <ul style="list-style-type: none"> • Système de navigation «Discover Media» incl. «Streaming & Internet» avec commande vocale et App-Connect sans fil • Climatisation tri-zone «Air Care Climatronic» • Pack hiver Avantage de prix par rapport au prix unitaire	1080	N	N
		1460	N	N
	Pack Sport <ul style="list-style-type: none"> • R-Line «extérieur et intérieur» • Roues en alliage léger «Marseille» 7 J x 18 • Régulation adaptative du châssis DCC et sélection du profil de conduite Avantage de prix par rapport au prix unitaire	N	1960	N
		N	1170	N
	Pack Family Comfortline & Highline <ul style="list-style-type: none"> • 2 sièges individuels dans la 3^e rangée de sièges en tissu (avec plancher de coffre) • Paroi de séparation • Airbags latéraux dans la 2^e rangée de sièges • Sécurité enfant électrique pour les portes arrière • Store pare-soleil pour les vitres des portes arrière (de série pour Highline) • Tapis de coffre réversible, pliable et amovible Avantage de prix par rapport au prix unitaire	1400	1260	1400
		550	550	550

¹⁾ Recommandations de prix sans engagement de l'importateur AMAG Import SA.



S = de série N = non disponible O = sans supplément / déduction P = comme pack spécial

		Comfortline	Highline	UNITED
Packs spéciaux		Prix recommandés sans engagement ¹⁾		
	<p>Pack technique</p> <ul style="list-style-type: none"> • App-Connect sans fil • Préinstallation pour téléphone mobile «Comfort» incl. chargement inductive • Caméra de recul «Rear View» • Système de fermeture et de démarrage «Keyless Access» sans clé avec Safe-Lock (uniquement pour Comfortline) • Easy open & close avec verrouillage de sécurité (uniquement pour Highline) • Alarme antivol «Plus» • Régulation adaptative du châssis DCC et sélection du profil de conduite <p>Avantage de prix par rapport au prix unitaire</p>	2480	2370	N
		610	510	N
	<p>Pack éclairage</p> <ul style="list-style-type: none"> • Phares à DEL • Feux arrière en technologie DEL • Réglage dynamique de la hauteur des phares «Dynamic Light Assist» <p>Avantage de prix par rapport au prix unitaire</p>	2460	2460	N
		730	730	N
	<p>Pack TOP</p> <ul style="list-style-type: none"> • Toit entrebâillant/coulissant panoramique • Feux arrière en technologie DEL <p>(suppression des compartiments de rangement dans la console de toit) (en combinaison avec le Pack phares)</p>	1840	1840	N

¹⁾ Recommandations de prix sans engagement de l'importateur AMAG Import SA.

S = de série N = non disponible O = sans supplément/déduction P = comme pack spécial

Équipements supplémentaires

		Comfortline	Highline	UNITED
Packs R-Line		Prix recommandés sans engagement ¹⁾		
	<p>R-Line «extérieur»</p> <ul style="list-style-type: none"> • 4 roues en alliage léger «Salvador» 6,5 J x 17, peinture métallisée (série UNITED) • Barres de toit anodisées argent (uniquement pour Comfortline & UNITED) • Baguette design avec logo «R-Line» sur les flancs et les portes avant • Sorties d'échappement chromées • Logo «R-Line» sur la calandre • Pare-chocs et bas de caisse élargi au style R, baguettes chromées au pare-chocs arrière <p>Suppression des phares antibrouillard Suppression du Tire Mobility Set Pack pas en combinaison avec couleur extérieure Atlantic Blue Metallic</p>	1990	1130	1480
	<p>R-Line «extérieur et intérieur»</p> <p>en plus ou en complément du pack R-Line «extérieur»:</p> <ul style="list-style-type: none"> • 4 roues en alliage en alliage léger «Salvador» 6,5 J x 17, peinture métallisée, pneus mobilité (autoscellants) 215/55 R17 • Ciel de pavillon en noir titane • Inserts décoratifs «Black Lead Grey» sur le tableau de bord et les revêtements de portes avant • Baguettes de seuil avant en aluminium avec logo «R-Line» • Volant multifonction gainé de cuir (3 branches) avec palettes de commande • Pédales et repose-pieds en acier inoxydable brossé • Logo «R-Line» sur l'écran d'accueil • Habillages de siège en tissu, dessin «Race», parties intérieures des flancs des sièges en microfibre «San Remo», logo «R-Line» aux sièges avant • Tapis de sol textiles avant et arrière • Sièges top confort avant <p>(pas en combinaison avec siège ergoActive) Suppression des phares antibrouillard Suppression du Tire Mobility Set Pack pas en combinaison avec couleur extérieure Atlantic Blue Metallic</p>	N	1950	N

¹⁾ Recommandations de prix sans engagement de l'importateur AMAG Import SA.



S = de série N = non disponible O = sans supplément / déduction P = comme pack spécial

	Comfortline	Highline	UNITED
Extérieur	Prix recommandés sans engagement ¹⁾		
Peinture			
• gris urano	0	0	0
• pure white	350	350	0
• métallisée / effet nacré	1010	1010	S
• blanc oryx effet nacré	1340	1340	330
Dispositif de remorquage	1420	1420	1420
• Système mécanique de rabattage avec déverrouillage électrique			
Barres de toit anodisées	190	S	190
 Toit panoramique coulissant/entrebâillant (Suppression de la grande console de toit)	2020	2020	2020

¹⁾ Recommandations de prix sans engagement de l'importateur AMAG Import SA.

S = de série N = non disponible 0 = sans supplément/déduction P = comme pack spécial

Équipements supplémentaires

	Comfortline	Highline	UNITED
Extérieur	Prix recommandés sans engagement ¹⁾		
 <p>Pack design «Black Style»</p> <ul style="list-style-type: none"> • Barres de toit noires • Baguettes décoratives noires aux vitres latérales • Boîtiers de rétroviseur extérieur noirs et poignées de portes couleur carrosserie • Calandre noire avec baguette chromée sur la lamelle inférieure • Pare-chocs couleur carrosserie, avec baguettes décoratives noires en bas <p>Pack design «Black Style» en option avec toit noir</p>	N	400	N
	N	1200	N
 <p>Pack design «R-Line Black Style» pour R-Line extérieur + intérieur</p> <ul style="list-style-type: none"> • Barres de toit noires • Baguettes décoratives noires aux vitres latérales • Boîtiers de rétroviseur extérieur noirs et poignées de portes couleur carrosserie • Calandre noire avec baguette chromée sur la lamelle inférieure avec logo «R» • Pare-chocs et bas de caisse élargi au style «R», lamelles avant et baguette décorative arrière noires (uniquement en combinaison avec R-Line extérieur + intérieur) <p>Pack design «R-Line Black Style» en option avec toit noir</p>	N	400	N
	N	1200	N
Intérieur			
Tapis de sol textiles avant et arrière	320	S	320
2 sièges individuels dans la 3^e rangée de sièges en tissu, escamotables dans le plancher de chargement (pas en combinaison avec les roues de secours et les planchers de chargement variable)	1050	1050	1050
Suppression du plancher de chargement variable pour Comfortline et Highline			

¹⁾ Recommandations de prix sans engagement de l'importateur AMAG Import SA.



S = de série N = non disponible O = sans supplément / déduction P = comme pack spécial

	Comfortline	Highline	UNITED
Intérieur	Prix recommandés sans engagement ¹⁾		
Siège ergoActiv côté conducteur et passager avant <ul style="list-style-type: none"> • Siège au confort top (comme Highline) • Sièges avant avec réglage pour la position longitudinale, la hauteur du siège, l'inclinaison du siège/dossier; repose-cuisse réglable en longueur • Sigle de qualité «Aktion Gesunder Rücken» (action dos sain) • Supports lombaires à l'avant, réglage électrique et avec fonction de massage • Sièges avant chauffants (série Highline & UNITED) • Bandes centrales d'assise en micropolaire «Art - Velours» • Suppression des tiroirs sous les sièges avant • Suppression de la fonction de rabattement du dossier du siège passager avant 	1050	620	890
2 sièges enfant intégrés dans la banquette arrière (pas en combinaison avec les sièges chauffants dans la 2 ^e rangée de sièges)	570	570	570
Volant multifonctions gainé de cuir chauffant (3 branches) – pour boîte manuelle (volant chauffant uniquement en combinaison avec le Pack hiver et «Air Care Climatronic»)	170	N	N
Volant multifonctions gainé de cuir chauffant (3 branches) – pour DSG (volant chauffant uniquement en combinaison avec le Pack hiver et «Air Care Climatronic»)	170	170	170
Store pare-soleil pour les vitres des portes arrière	140	S	140

¹⁾ Recommandations de prix sans engagement de l'importateur AMAG Import SA.



S = de série N = non disponible O = sans supplément/déduction P = comme pack spécial

Équipements supplémentaires

	Comfortline	Highline	UNITED
Sécurité et systèmes d'assistance à la conduite	Prix recommandés sans engagement ¹⁾		
Pack de systèmes d'assistance <ul style="list-style-type: none"> • Assistant de conduite «Travel Assist» • Assistant au maintien de trajectoire «Lane Assist» • «Emergency Assist» (uniquement pour DSG) 	1230	1230	1230
 Assistant de manœuvre de remorque «Trailer Assist» et assistance au stationnement «Park Assist» y compris ParkPilot et caméra de recul «Rear View» <ul style="list-style-type: none"> • Après avoir passé la marche arrière et appuyé sur la touche de stationnement, il suffit de fixer l'angle de pliure souhaité et la direction de manœuvre de la remorque attelée • Pendant la manœuvre, le véhicule dirige automatiquement, le conducteur passe les vitesses, accélère et freine (uniquement en combinaison avec le dispositif d'attelage) 	1080	1080	730
Alarme antivol «Plus» avec Safe-Lock <ul style="list-style-type: none"> • Protection anti-remorquage • Avertisseur sonore • Ouverture de porte unique (le réglage de la fermeture confort peut être effectué au moyen des paramètres du véhicule) • Surveillance de l'habitacle (uniquement en combinaison avec le système de fermeture et de démarrage sans clé «Keyless Access» avec Safe-Lock)	590	590	S
 Phares à DEL avec feux de virage et feux de jour à DEL <ul style="list-style-type: none"> • Phares à DEL pour feux de croisement et feux de route, avec signature des feux de jour à DEL • Régulation dynamique des feux de route, avec feux de virage dynamiques (en combinaison avec les feux arrière à LED) 	2090	2090	S
 Réglage de la hauteur des phares «Light Assist» (pas en combinaison avec le Pack phares)	210	210	N

¹⁾ Recommandations de prix sans engagement de l'importateur AMAG Import SA.

S = de série N = non disponible O = sans supplément / déduction P = comme pack spécial

	Comfortline	Highline	UNITED
Sécurité et systèmes d'assistance à la conduite	Prix recommandés sans engagement ¹⁾		
Réglage dynamique de la hauteur des phares «Dynamic Light Assist»	N	N	560
Filet de séparation	340	340	340
 <p>Assistance au stationnement «Park Assist» y compris ParkPilot et caméra de recul «Rear View»</p> <ul style="list-style-type: none"> • Signaux d'avertissement acoustiques en cas de présence d'obstacles à l'avant ou à l'arrière • Affichage de la distance sur l'écran de la radio ou du système de radionavigation • Image de la caméra sur l'écran du système radio ou de navigation; affiche la zone située derrière le véhicule 	760	760	350
 <p>Caméra de recul «Rear View»</p> <ul style="list-style-type: none"> • Image de la caméra sur l'écran du système radio ou de navigation; affiche la zone située derrière le véhicule 	410	410	S
 <p>Feux arrière en technique à DEL (en combinaison avec le Pack phares)</p>	540	540	S
Airbags latéraux pour les sièges latéraux de la 2 ^e rangée de sièges	440	440	440

¹⁾ Recommandations de prix sans engagement de l'importateur AMAG Import SA.

S = de série N = non disponible O = sans supplément/déduction P = comme pack spécial

Équipements supplémentaires

	Comfortline	Highline	UNITED
Fonction	Prix recommandés sans engagement ¹⁾		
 <p>Climatisation tri-zone «Air Care Climatronic»</p> <ul style="list-style-type: none"> • Réglage tri-zone de la température, réglage séparé • Filtre à allergènes • Capteur de qualité de l'air entièrement automatique, y compris commande de l'arrière 	680	S	680
Prise 230 volts	150	150	150
<p>Régulation adaptative du châssis DCC y compris sélection du profil de conduite</p> <ul style="list-style-type: none"> • Laisse le choix au conducteur par pression sur une touche entre un réglage du châssis confortable, sportif ou normal • Réagit en permanence aux différentes situations de conduite et tient compte des opérations de freinage, de braquage et d'accélération • Sélection de profil de conduite pour mode normal, sportif, éco, individuel et confort • Roue libre pour boîte à double embrayage DSG • Sport HMI <p>(pas en combinaison avec train de roulement sport et châssis mauvaises routes)</p>	830	590	830
<p>Pare-brise dégivrant</p> <ul style="list-style-type: none"> • Fils de dégivrage <p>(uniquement en combinaison avec Air Care Climatronic)</p>	230	230	230
<p>Système de fermeture et de démarrage sans clé «Keyless Access» avec Safe-Lock</p> <p>(en combinaison avec alarme antivol «Plus»)</p>	470	N	N
<p>Hayon électrique</p> <ul style="list-style-type: none"> • Capot de coffre avec ouverture et fermeture électriques, avec déverrouillage à distance 	490	S	N

¹⁾ Recommandations de prix sans engagement de l'importateur AMAG Import SA.



S = de série N = non disponible O = sans supplément / déduction P = comme pack spécial

	Comfortline	Highline	UNITED
Fonction	Prix recommandés sans engagement ¹⁾		
 <p>Pack «Easy open & close» avec verrouillage de sécurité</p> <ul style="list-style-type: none"> • Système de fermeture et de démarrage sans clé «Keyless Access» avec Safe-Lock • Easy open & close – Capot de coffre avec ouverture et fermeture pilotées par capteurs, avec déverrouillage à distance (en combinaison avec alarme antivol «Plus») <p>(pas en combinaison avec «Keyless Access» et le hayon arrière électrique)</p>	980	500	S
<p>Chauffage auxiliaire avec télécommande et horloge à présélection (uniquement en combinaison avec le Pack hiver et sièges ergoActive)</p>	1650	1650	1650
<p>Chauffage des sièges latéraux de la 2^e rangée de sièges (uniquement en combinaison avec le Pack hiver et sièges ergoActive) (pas en combinaison avec 2 sièges enfant intégrés dans la banquette arrière)</p>	290	290	290
<p>Pack hiver</p> <ul style="list-style-type: none"> • Sièges avant chauffants • Témoin lumineux de niveau du liquide lave-glace • Dispositif lave-phares • Buses de lave-glace avant à dégivrage automatique 	670	S	S

¹⁾ Recommandations de prix sans engagement de l'importateur AMAG Import SA.

S = de série N = non disponible O = sans supplément/déduction P = comme pack spécial

Équipements supplémentaires

		Comfortline	Highline	UNITED
Infotainment et multimédia		Prix recommandés sans engagement ¹⁾		
	Digital Cockpit Pro <ul style="list-style-type: none"> avec écran couleurs différents profils d'information au choix 	480	S	480
	Système de navigation «Discover Media», compatible «Streaming & Internet»*, avec commande vocale et App-Connect sans fil <ul style="list-style-type: none"> App-Connect avec App-Connect sans fil pour Apple CarPlay Commande vocale 	1190	1190	1190
	Système de navigation «Discover Pro», compatible «Streaming & Internet»* <ul style="list-style-type: none"> App-Connect avec App-Connect sans fil pour Apple CarPlay Écran tactile couleur, 9,2" Commande vocale 	1820	1820	1820

* L'utilisation des services mobiles en ligne de We Connect est rendue possible grâce à une connexion Internet intégrée. Les coûts de transmission de données en Europe sont pris en charge par Volkswagen AG dans le cadre de la couverture du réseau, à l'exception des services «Streaming & Internet», ainsi que de certaines applications embarquées. Pour utiliser les services «Streaming & Internet», certaines applications embarquées et le point d'accès Wi-Fi, il est possible d'acheter par l'intermédiaire du partenaire de téléphonie mobile externe «Cubic Telecom» des paquets de données payants qui peuvent être employés dans la zone de couverture du réseau dans de nombreux pays européens. Le volume de données de ces paquets peut être utilisé par tous les utilisateurs et passagers du véhicule. Vous trouverez toutes les conditions ainsi que des informations concernant les prix et la liste des pays pris en charge sur vw.cubictelcom.com.

¹⁾ Recommandations de prix sans engagement de l'importateur AMAG Import SA.

S = de série N = non disponible O = sans supplément/déduction P = comme pack spécial

	Comfortline	Highline	UNITED
Infotainment et multimédia	Prix recommandés sans engagement ¹⁾		
App-Connect sans fil <ul style="list-style-type: none"> • App-Connect: «mise en miroir» de l'écran du smartphone pour l'utilisation d'applis certifiées pendant la conduite • App-Connect sans fil pour Apple CarPlay 	240	240	240
Deux prises de recharge USB-C dans la console centrale arrière (Suppression de la prise 12 V dans la console centrale arrière, la prise 12 V dans le coffre est conservée)	150	150	150
Préinstallation pour téléphone mobile «Comfort» incl. chargement inductive <ul style="list-style-type: none"> • Connexion inductive à l'antenne extérieure 	550	550	550
 Système audio «Dynaudio» <ul style="list-style-type: none"> • 8 haut-parleurs à résonance faible spécialement adaptés à la puissance • 1 haut-parleur central • Adaptation spécifique de la sonorité au véhicule • Puissance totale de 400 watts • Surround-Sound 	750	750	750

¹⁾ Recommandations de prix sans engagement de l'importateur AMAG Import SA.

S = de série N = non disponible O = sans supplément/déduction P = comme pack spécial

Prolongation de garantie Volkswagen et packs de services TopCare



	Comfortline	Highline	UNITED
Garantie & service Volkswagen	Prix recommandés sans engagement ¹⁾		
Garantie+ Volkswagen (3 ans/100'000 km) • Prolongation de la garantie Volkswagen pour la 3 ^e année / maxi 3 ans ou 100'000 km	680	680	680
Garantie+ Volkswagen (3 ans/120'000 km) • Prolongation de la garantie Volkswagen pour la 3 ^e année / maxi 3 ans ou 120'000 km	830	830	830
Volkswagen Garantie+ (4 ans/100'000 km) • Prolongation de la garantie Volkswagen pour la 3 ^e et la 4 ^e année / maxi 4 ans ou 100'000 km	1230	1230	1230
Garantie+ Volkswagen (4 ans/120'000 km) • Prolongation de la garantie Volkswagen pour la 3 ^e jusqu'à la 4 ^e année / maxi 4 ans ou 120'000 km	1330	1330	1330
Garantie+ Volkswagen (5 ans/100'000 km) • Prolongation de la garantie Volkswagen pour la 3 ^e jusqu'à la 5 ^e année / maxi 5 ans ou 100'000 km	1720	1720	1720
Volkswagen Garantie+ (5 ans/150'000 km) • Prolongation de la garantie Volkswagen pour la 3 ^e jusqu'à la 5 ^e année / maxi 5 ans ou 150'000 km	2260	2260	2260

Packs de services Volkswagen TopCare

Volkswagen TopCare: Service • Entretien et usure pendant 4 ans / 100'000 km	2160	2160	2160
Volkswagen TopCare: ServicePLUS • Entretien, usure et liquides pendant 4 ans / 100'000 km	2950	2950	2950
Volkswagen TopCare: Roues • Changement de roues et remplacement de pneus pendant 4 ans / 100'000 km	2770	2770	2770
Volkswagen TopCare: RouesPLUS • Changement de roues, remplacement de pneus et entreposage de roues pendant 4 ans / 100'000 km	3340	3340	3340
Volkswagen TopCare: Pneus • Changement et remplacement de pneus pendant 4 ans / 100'000 km	4940	4940	4940
Volkswagen TopCare: PneusPLUS • Changement, remplacement et entreposage de pneus pendant 4 ans / 100'000 km	5520	5520	5520
Volkswagen TopCare: MobilitéPLUS • Mobilité de remplacement pendant la durée de l'entretien pendant 4 ans / 100'000 km	240	240	240

¹⁾ Recommandations de prix sans engagement de l'importateur AMAG Import SA.

S = de série N = non disponible 0 = sans supplément/déduction P = comme pack spécial

Jantes et pneus

	Comfortline	Highline	UNITED
	Prix recommandés sans engagement*		
Roues en alliage léger «Hamburg» 6½ J x 16 <ul style="list-style-type: none"> • 4 roues en alliage léger 6½ J x 16, polies brillant • Pneus 205/60 R16 • Écrous antivol à protection antivol accrue 	S	N	N
Roues en alliage léger «Karlstad» 6½ J x 16 <ul style="list-style-type: none"> • 4 roues en alliage léger 6½ J x 16 • Pneus 205/60 R16 • Écrous antivol à protection antivol accrue 	850	N	N
Roues en alliage léger «Alexandria» 6½ J x 17 <ul style="list-style-type: none"> • 4 roues en alliage léger 6½ J x 17, polies brillant, noir • Pneus mobilité (autoscellants) 215/55 R17 • Écrous antivol à protection antivol accrue 	570	S	N
Roues en alliage léger «Vallelunga» 6½ J x 17 <ul style="list-style-type: none"> • 4 roues en alliage léger 6½ J x 17, polies brillant, deux couleurs • Pneus mobilité (autoscellants) 215/55 R17 • Écrous antivol à protection antivol accrue • Suppression du kit Tire Mobility 	570	0	N



Jantes en alliage léger «Hamburg»



Jantes en alliage léger «Karlstad»



Jantes en alliage léger de «Alexandria»



Jantes en alliage léger «Vallelunga»

¹⁾ Recommandations de prix sans engagement de l'importateur AMAG Import SA.
S = de série N = non disponible O = sans supplément / déduction P = comme pack spécial

	Comfortline	Highline	UNITED
	Prix recommandés sans engagement*		
Roues en alliage léger «Salvador» 6½ J x 17 • 4 roues en alliage léger 6½ J x 17, peinture métallisée • Pneus mobilité (autoscellants) 215/55 R17 • Écrous antivol à protection antivol accrue • Suppression du kit Tire Mobility en combinaison avec R-Line	510	150	S
	0	0	N
Roues en alliage léger «Marseille» 7 J x 18 • 4 roues en alliage léger 7 J x 18, polies brillant, deux couleurs • Pneus mobilité (autoscellants) 225/45 R18 • Écrous antivol à protection antivol accrue • Suppression du kit Tire Mobility en combinaison avec R-Line	N	740	N
	N	590	N
Roue de secours peu encombrante, acier 16" • Clé de roue et cric • Suppression du kit Tire Mobility (pas en combinaison avec 2 sièges individuels dans la 3 ^e rangée de sièges) (uniquement en combinaison avec des roues en alliage léger de 17" ou 18")	130	130	130



Jantes en alliage léger «Salvador»



Jantes en alliage léger «Marseille»

¹⁾ Recommandations de prix sans engagement de l'importateur AMAG Import SA.

S = de série N = non disponible O = sans supplément/déduction P = comme pack spécial

Moteurs à essence

Moteur, boîte de vitesses, système électrique	150 ch (110 kW) TSI® FAPEVO2
Type de moteur / Soupapes par cylindre	Moteur essence 4 cylindres / 4
Injection / Suralimentation	Injection directe / Turbocharger
Cylindrée, litres/cm ³	1.5 / 1498
Puissance maxi ch (kW), à tr/min	150 (110)
Couple maxi, Nm à tr/min	s.i.
Classe d'émission	Euro 6d
Boîtes de vitesses	Boîte manuelle 6 vitesses / DSG 7 rapports

Poids en kg

Poids à vide min. – max. ¹⁾	1561 – 1735
Charges remorquées freinées adm. pente 12 %	1500
Charges remorquées non freinées adm.	750
Charge d'appui adm. / Charge de toit adm.	80 / 75

Performances de conduite

Vitesse maximale en km/h	209 (209) ²⁾
Accélération de 0–80 / 0–100 km/h, s	s.i.

Indications de consommation et valeur CO₂

Avec boîte de vitesses manuelle	
Consommation en cycle mixte, l/100km	6.9 – 6.4
Émission de CO ₂ mixte, g/km	156 – 146
Émission CO ₂ fourniture d'énergie, g/km	35 – 32
Catégorie de rendement énergétique, cat.	D
Avec boîte de vitesses à double embrayage DSG	
Consommation en cycle mixte, l/100km	7.1 – 6.4
Émission de CO ₂ mixte, g/km	161 – 145
Émission CO ₂ fourniture d'énergie, g/km	36 – 32
Catégorie de rendement énergétique, cat.	D

Versions d'équipement

Disponible comme	Comfortline, Highline, UNITED
------------------	-------------------------------

¹⁾ = La valeur effective peut varier selon l'équipement. ²⁾ = Valeurs indiquées entre parenthèses pour la boîte automatique (DSG) ³⁾ = Pour que les consommations d'énergie des différents types d'entraînement (essence, diesel, gaz, courant, etc.) soient comparables, elles sont également indiquées comme soi-disant équivalent essence (unité de mesure de l'énergie).

Moteurs diesel

Moteur, boîte de vitesses, système électrique	122 ch (90 kW) TDI® SCR	150 ch (110 kW) TDI® SCR
Type de moteur / Soupapes par cylindre	Moteur diesel 4 cylindres / 4	Moteur diesel 4 cylindres / 4
Injection / Suralimentation	Common Rail / Turbocompresseur de suralimentation	Common Rail / Turbocompresseur de suralimentation
Cylindrée, litres/cm ³	2.0 / 1968	2.0 / 1968
Puissance maxi ch (kW), à tr/min	122 (90) / -	150 (110) / 3500 – 4000
Couple maxi, Nm à tr/min	-	340 / 1750 – 3000
Classe d'émission	Euro 6d	Euro 6d
Boîtes de vitesses	Boîte manuelle 6 vitesses	Boîte manuelle 6 vitesses / DSG 7 rapports

Poids en kg

Poids à vide min. – max. ¹⁾	1628 – 1777	1671 – 1842
Charges remorquées freinées adm. pente 12 %	1500	1800
Charges remorquées non freinées adm.	750	750
Charge d'appui adm. / Charge de toit adm.	80 / 75	80 / 75

Performances de conduite

Vitesse maximale en km/h	196	208 (208) ²⁾
Accélération de 0-80 / 0-100 km/h, s	-	6.5 / 9.3 (s.i.) ²⁾

Indications de consommation et valeur CO₂

Avec boîte de vitesses manuelle		
Consommation en cycle mixte, l/100km	5.3 – 4.9	
Équivalent essence	6.0 – 5.6	
Émission de CO ₂ mixte, g/km	139 – 129	
Émission CO ₂ fourniture d'énergie, g/km	25 – 24	
Catégorie de rendement énergétique, cat.	C	
Avec boîte de vitesses à double embrayage DSG		
Consommation en cycle mixte, l/100km		5.7 – 5.2
Équivalent essence		6.5 – 5.9
Émission de CO ₂ mixte, g/km		149 – 136
Émission CO ₂ fourniture d'énergie, g/km		29 – 26
Catégorie de rendement énergétique, cat.		D – C

Versions d'équipement

Disponible comme	Comfortline	Comfortline, Highline
------------------	-------------	-----------------------

¹⁾ = La valeur effective peut varier selon l'équipement. ²⁾ = Valeurs indiquées entre parenthèses pour la boîte automatique (DSG) ³⁾ = Pour que les consommations d'énergie des différents types d'entraînement (essence, diesel, gaz, courant, etc.) soient comparables, elles sont également indiquées comme soi-disant équivalent essence (unité de mesure de l'énergie).

Dimensions

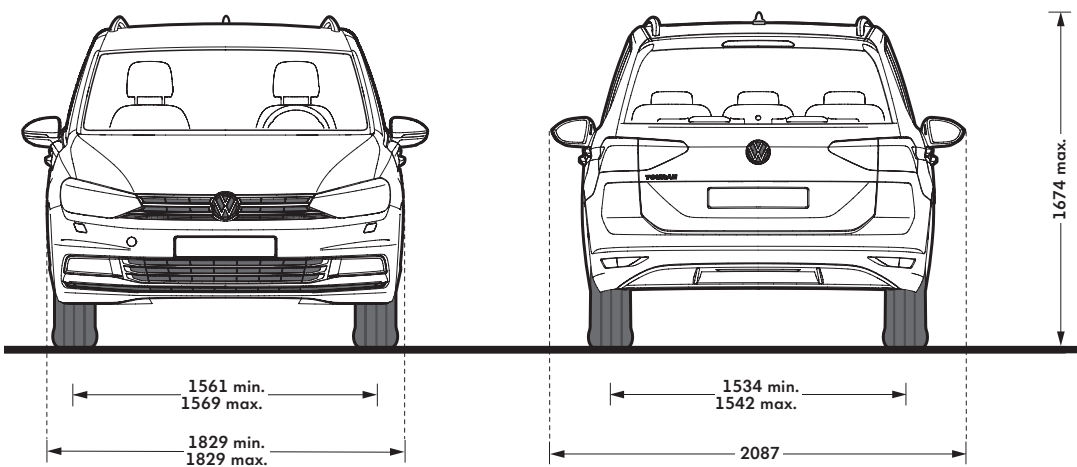
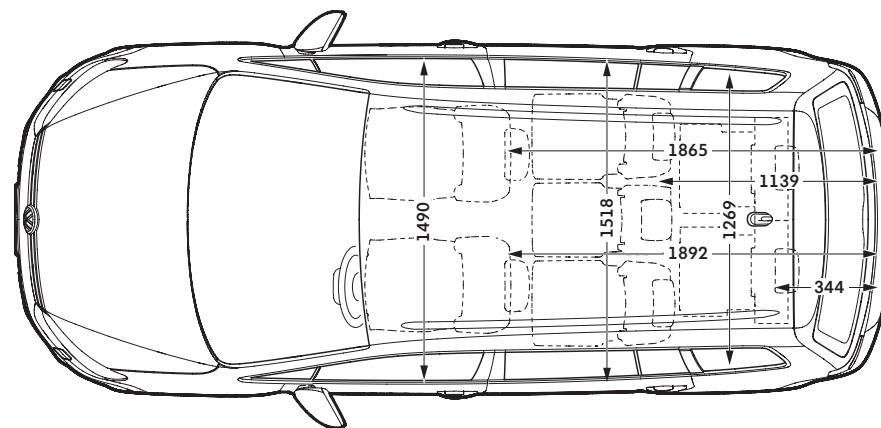
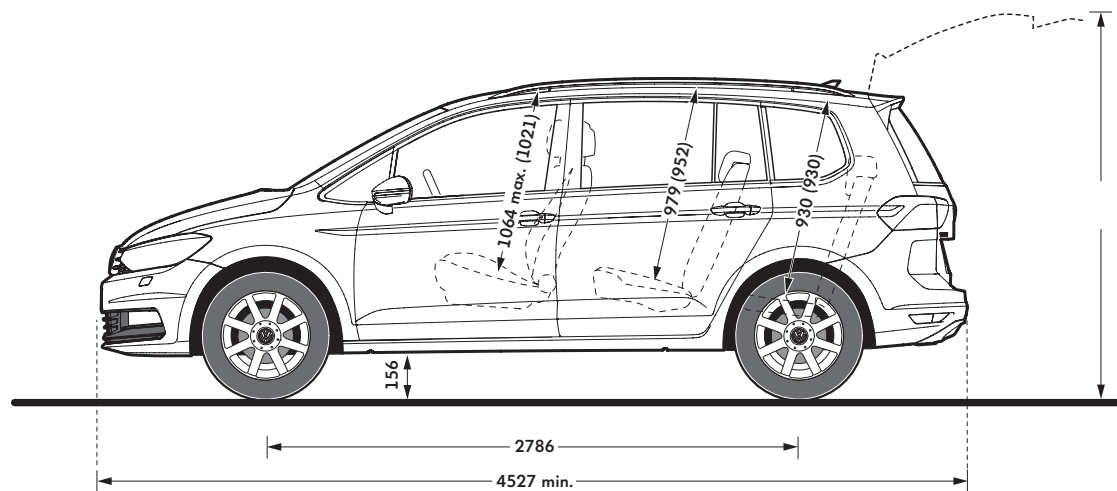

Volume du coffre à bagages, l¹⁾

5 sièges: 834 - 1980; 7 sièges: 137 - 1857

Volume du réservoir de carburant, l

env. 58

Rayon de braquage, m

env. 11,5

Les valeurs entre parenthèses sont valides pour toit vitré coulissant / entrebâillant.

¹⁾ Mesuré selon ISO 3832 avec des parallélépipèdes rectangulaires de 200 x 100 x 50 mm

Prestations de garantie

Garantie d'usine

- 12 ans contre la corrosion perforante de la carrosserie
- 3 ans sur la peinture
- 2 ans sur véhicule neuf, kilométrage illimité
- 2 ans sur les pièces d'origine
- 2 ans sur les accessoires d'origine

Prolongation de garantie

LA GARANTIE+ DE VOLKSWAGEN

Volkswagen vous offre une technologie d'avant-garde, un design futuriste, une qualité exceptionnelle et un service de pointe. La Garantie+ Volkswagen est une offre spéciale. Elle marque la continuation logique de la garantie Volkswagen de 2 ans, et ceci en fonction des besoins individuels, et la prolonge de jusqu'à trois années supplémentaires pour un kilométrage total maximal de 150'000 km. Toutes les prestations correspondent intégralement à la garantie constructeur sans franchise et avec une prise en charge totale des coûts jusqu'à l'année convenue ou jusqu'à ce que le kilométrage total soit atteint.

Totalmobil! – l'assurance mobilité gratuite

Observez les intervalles de maintenance prescrits par le constructeur / l'importateur et l'assurance mobilité sera garantie pendant toute la durée de vie de votre véhicule.

Les travaux d'entretien et de maintenance devront être effectués aux intervalles prescrits par un partenaire de maintenance VW agréé en Suisse ou dans la Principauté du Liechtenstein.

AMAG Leasing et assurance AMAG

Avez-vous trouvé la voiture de vos rêves? – Leasing clés en main

Qu'il s'agisse de financement ou de la gestion de flottes, chez AMAG LEASING SA nous prenons vos besoins individuels très au sérieux.

Vos avantages individuels:

- Mobilité et flexibilité
- Économie des moyens financiers
- Taux d'intérêt fixe pendant la durée de leasing
- Planification budgétaire aisée grâce aux mensualités fixes

Informez-vous auprès de votre conseiller de vente ou sur www.amag-leasing.ch.

Assurance AMAG

Assurance AMAG – Une fiabilité garantie

En achetant une Volkswagen vous choisissez un produit d'excellente qualité et d'une valeur marchande très élevée. Toutefois, ceci ne vous protège pas des accidents ou des dommages.

L'assurance AMAG vous fait profiter de nombreux avantages: des prestations attrayantes à des prix intéressants, un règlement spécial AMAG au niveau de la franchise pour l'assurance collision et casco partielle, un conseil professionnel et des conditions souples grâce aux contrats annuels d'un an favorables aux clients.

Votre partenaire VW vous conseillera volontiers.



Le Touran

© AMAG Import SA

Sous réserve de modifications · Édition: 15 février 2024

Internet: www.volkswagen.ch



facebook.com/volkswagen.ch



Certaines illustrations montrent des options disponibles contre supplément.
L'offre spécifique au pays peut être différente des illustrations.