

## Listino prezzi e listino equipaggiamento

Stato: 15 febbraio 2024



# La Touran





# La Touran offre numerosi highlight. **Eccone tre in un colpo d'occhio:**



**Tettuccio panoramico scorrevole / basculante**

Trasformate i viaggi in gite di piacere.

Maggiori informazioni  
sul design



## R-Line

Accoglie la quotidianità sportivamente. E lo dimostra.

Scopri di più



## Sette sedili

Quando tutti vogliono ripartire.

Maggiori informazioni  
sul comfort

# Varianti di motore

			Comfortline	UNITED	Highline
			Prezzi raccomandati non vincolanti <sup>1)</sup>		
Modelli	Potenza CV/kW	Cambio	CHF	CHF	CHF
<b>Benzina</b>					
1.5 TSI® FAP <sup>5)</sup> EVO2	150/110	6 marce manuale	<b>42'700</b>		
1.5 TSI® FAP <sup>5)</sup> EVO2	150/110	DSG a 7 rapporti	<b>45'700</b>	<b>46'500</b>	<b>49'000</b>
<b>Diesel</b>					
2.0 TDI® SCR <sup>6)</sup>	122/90	6 marce manuale	<b>45'400</b>		
2.0 TDI® SCR <sup>6)</sup>	150/110	DSG a 7 rapporti	<b>51'600</b>		<b>54'900</b>

		Emissioni di CO <sub>2</sub> combinato <sup>2)</sup>	Categoria di efficienza energetica <sup>3)</sup>	Consumo in ciclo combinato <sup>2)</sup>	Equivalenti benzina <sup>4)</sup>	Emissione CO <sub>2</sub> messa a disposizione d'energia	Peso a vuoto min. – max.
Modelli	CV/kW	g/km		l/100 km	l/100 km	g/km	kg
<b>Benzina</b>							
1.5 TSI® FAP <sup>5)</sup> EVO	150/110	156 – 146	D	6.9 – 6.4	-	35 – 32	1561 – 1711
1.5 TSI® FAP <sup>5)</sup> EVO	150/110	161 – 145	D	7.1 – 6.4	-	36 – 32	1562 – 1735
<b>Diesel</b>							
2.0 TDI® SCR <sup>6)</sup>	122/90	139 – 129	C	5.3 – 4.9	6.0 – 5.6	25 – 24	1628 – 1777
2.0 TDI® SCR <sup>6)</sup>	150/110	149 – 136	D – C	5.7 – 5.2	6.5 – 5.9	29 – 26	1671 – 1842

Nota: le indicazioni concernenti la dotazione, l'aspetto, la potenza, le dimensioni e i pesi corrispondono alle conoscenze attuali.  
Con riserva esplicita di modifiche di varianti dei modelli, dati tecnici, equipaggiamenti nonché della dotazione di serie e dei prezzi.

<sup>1)</sup> Prezzi raccomandati non vincolanti dell'importatore AMAG Import SA. I prezzi si intendono in franchi svizzeri incl. IVA dell'8.1%. Con riserva di modifica di prezzi e modello e di errori di stampa.

<sup>2)</sup> Il CO<sub>2</sub> è il principale gas serra responsabile del surriscaldamento terrestre. La media delle emissioni di CO<sub>2</sub> delle vetture immatricolate per la prima volta ammonta a 122 g/km per l'anno 20243. Il valore target di CO<sub>2</sub> provvisorio ammonta a 118 g/km. I valori indicati per i consumi e le emissioni sono stati determinati in conformità alle procedure di misurazione WLTP prescritte dalla legge. La procedura di prova armonizzata a livello mondiale per automobili e veicoli commerciali leggeri (Worldwide Harmonised Light Vehicles Test Procedure, WLTP) è un metodo di prova più realistico per la misurazione del consumo di carburante e delle emissioni di CO<sub>2</sub>. I valori variano in funzione degli equipaggiamenti speciali selezionati. I dati indicati nei nostri prospetti si basano sul ciclo europeo di consumo normalizzato che ha come obiettivo quello di permettere il paragone tra vetture. Nella pratica, i dati in alcuni casi possono differire ampiamente in base al tipo di guida, alle condizioni meteo e del traffico, al carico, alla topografia e alla stagione. Noi raccomandiamo sempre un tipo di guida rispettoso dell'ambiente.

<sup>3)</sup> Categoria d'efficienza energetica secondo il nuovo metodo di misurazione conforme all'appendice 4.1 OEEne a partire dallo 01.01.2023.

I dati di un veicolo possono discostarsi dai dati rilevanti ai fini dell'immatricolazione in base all'autorizzazione specifica per il singolo veicolo.

<sup>4)</sup> Affinché i consumi energetici delle diverse forme di motore (benzina, diesel, gas, corrente elettrica ecc.) siano comparabili, sono indicati anche come cosiddetti equivalenti benzina (unità di misura per l'energia).

<sup>5)</sup> Il filtro antiparticolato benzina (FAP) riduce le emissioni di particelle di fuliggine nel caso di motori a benzina a iniezione diretta.

<sup>6)</sup> La «Selective Catalytic Reduction (SCR)» comprende un additivo «AdBlue» supplementare, che deve essere riempito dopo un determinato chilometraggio. «AdBlue» assicura una riduzione delle emissioni, in particolare degli ossidi di azoto.



# Modello speciale Touran UNITED

## **Vantaggio cliente di CHF 6000.-**



Cilindrata	Potenza CV/kW	Cambio	Prezzo raccomandato non vincolante modello regolare CHF <sup>1)</sup>	Prezzo raccomandato non vincolante modello speciale CHF <sup>1)</sup>	Vantaggio cliente CHF <sup>1)</sup>
<b>Benzina</b>					
1.5 TSI® FAP <sup>2)</sup> EVO2	150 / 110	Cambio DSG a 7 rapporti	<b>52'500</b>	<b>46'500</b>	<b>6000</b>

## Equipaggiamento di serie supplementare per la versione Comfortline del valore di CHF 6800.-

### Fari a LED con luci di guida in curva e luci diurne a LED

- Fari a LED per abbaglianti e anabbaglianti, con firma a LED delle luci diurne
- Regolazione dinamica della profondità dei fari con luci di guida in curva dinamiche

### Fanali posteriori in tecnica a LED

### Pacchetto invernale

- Sedili anteriori riscaldabili
- Spia di avvertimento per il livello dell'acqua di lavaggio
- Impianto lavafari
- Ugelli lavavetro anteriori riscaldabili automaticamente

### Telecamera di retromarcia «Rear View»

- Immagine della telecamera sul display dell'impianto radio o del sistema di navigazione; mostra la zona dietro al veicolo

### Impianto di allarme antifurto «Plus» con Safe-Lock

- Immobilizzatore
- Tromba backup
- Apertura singole porte (impostazione della chiusura comfort può essere apportata tramite le impostazioni del veicolo)
- Sorveglianza dell'abitacolo

### Pacchetto «Easy open & close» con Safe-Lock

- Sistema di chiusura e avviamento senza chiave «Keyless Access» con Safe-Lock
- Easy open & close – Portellone del bagagliaio con sensori di apertura e chiusura, con sbloccaggio a distanza

### Cerchi in lega leggera «Salvador» 6½ J x 17

- 4 cerchi in lega leggera 6½ J x 17, verniciatura metallizzata
- Pneumatici mobilità 215/55 R17
- Protezioni per le ruote con protezione antifurto ampliata

### Verniciatura metallizzata

(Atlantic Blue, Dolphin Grey, Oyster Silver, Deep Black effetto perlato)

<sup>1)</sup> Prezzi raccomandati non vincolanti dell'importatore AMAG Import SA. I prezzi si intendono in CHF incl. IVA dell'8,1%. Con riserva di modifiche di prezzi e modello.

<sup>2)</sup> Il filtro antiparticolato (FAP) riduce le emissioni di particelle di fuliggine nei motori a benzina a iniezione diretta.

# Varianti del modello



## Comfortline

### Esterni:

- Cerchi in lega leggera da 16 pollici «Amburgo»
- Calotte degli specchietti retrovisori esterni e maniglie delle porte nel colore della carrozzeria
- Barre sul tetto nere
- Paraurti nel colore della carrozzeria

### Interni:

- 3 sedili singoli nella 2ª fila di sedili, regolabili in profondità
- Inserti decorativi «Piano Black»
- Sedili comfort anteriori con regolazione dell'altezza
- Supporti lombari anteriori
- Rivestimenti dei sedili in tessuto, motivo «Lasano»

### Sicurezza e sistemi di assistenza alla guida:

- ParkPilot
- Sistema di protezione degli occupanti proattivo
- Assistente per il mantenimento della corsia «Lane Assist»
- Assistente di cambio di corsia «Side Assist»
- Regolazione automatica della distanza ACC e «Front Assist»
- Occhielli di fissaggio ISOFIX sui sedili posteriori
- Luci diurne

### Funzione:

- Specchietti retrovisori esterni regolabili e riscaldabili elettricamente
- Accensione automatica dei fari
- Climatizzatore «Climatic»
- Cockpit digitale

### Infotainment e multimedia:

- Ricezione radio digitale DAB+
- Radio «Ready 2 Discover»



## Highline

### Differenze rispetto alla versione Comfortline:

#### Esterni:

- Cerchi in lega leggera da 17 pollici «Alexandria»
- Barre sul tetto di color argento anodizzato
- Paraurti nel colore della carrozzeria, davanti con listello cromato

#### Interni:

- Tappetini anteriori e posteriori in tessuto
- Rivestimenti dei sedili in micropile «ArtVelours», motivo «ArtVelours»
- Avvolgibile parasole per vetri laterali posteriori
- Esclusivi sedili comfort anteriori

#### Sicurezza e sistemi di assistenza alla guida:

- Emergency Assist (solo con DSG)

#### Funzione:

- Portellone posteriore elettrico
- Selezione del profilo di guida
- «Air Care Climatronic» con regolazione della temperatura a 3 zone, filtro antiallergeni ed elementi di comando nella 2ª fila di sedili
- Cockpit digitale
- Pacchetto invernale incl. sedili anteriori riscaldabili



# Comfortline



# Highline



# Equipaggiamenti di serie

	Comfortline	Highline	UNITED
<b>Esterni</b>			
• 4 cerchi in lega leggera «Hamburg» 6½ J x 16, pneumatici 205/60 R16	•		
• 4 cerchi in lega leggera «Alexandria» 6½ J x 17, pneumatici mobilità 215/55 R17		•	
• 4 cerchi in lega leggera «Salvador» 6½ J x 17, pneumatici mobilità 215/55 R17			•
• Specchietti retrovisori esterni ripiegabili elettricamente, con antiabbagliamento sul lato del conducente, illuminazione perimetrale e abbassamento dello specchietto lato passeggero	•	•	•
• Involucri degli specchietti retrovisori esterni e maniglie delle porte nel colore della carrozzeria	•	•	•
• Listelli cromati ai finestrini laterali	•	•	•
• Rivestimento del montante del tetto in nero, lucido	•	•	•
• Barre sul tetto nere	•		•
• Barre sul tetto color argento anodizzato		•	
• Parabrezza in vetro atermico	•	•	•
• Carrozzeria zincata	•	•	•
• Illuminazione della targa in tecnica a LED	•	•	•
• Calandra nera con listello cromato sulle lamelle	•	•	•
• Griglia dell'entrata dell'aria nera	•	•	•
• Vetri laterali posteriori e lunotto oscurati; assorbimento di luce del 65%	•	•	•
• Paraurti nel colore della carrozzeria	•		•
• Paraurti nel colore della carrozzeria, davanti con listello cromato		•	
• Vetri laterali e posteriori atermici verdi	•	•	•

• = di serie

Con riserva di modifiche nell'ambito della vendita!

Per ulteriori dettagli sugli equipaggiamenti supplementari si vedano le pagine 22 - 37

	Comfortline	Highline	UNITED
<b>Interni</b>			
• 3 sedili singoli nella 2ª fila di sedili, regolabili in profondità, con regolazione per l'inclinazione dello schienale e il bracciolo e funzione di ribaltamento «Easy Fold»	●	●	●
• Vano portaoggetti sul cruscotto con coperchio	●	●	●
• Vani portaoggetti e cinghia di fissaggio nel bagagliaio	●	●	●
• Vani portaoggetti sotto il cruscotto	●	●	●
• Vani portaoggetti in tutte le porte (per bottiglie da 1,5 l davanti e 1 l dietro)	●	●	●
• Vani portaoggetti nella console del tetto	●	●	●
• Rete portaoggetti nel vano piedi lato passeggero	●	●	●
• Borse portaoggetti dietro gli schienali dei sedili anteriori	●	●	●
• Illuminazione ambiente	●	●	●
• Diffusore anteriore, interruttore girevole per le luci e strumento combinato con cornice cromata	●	●	●
• Schienale del sedile del passeggero anteriore completamente ribaltabile con funzione tavolo e di passaggio per oggetti lunghi	●	●	●
• Inserti decorativi «Piano Black» per cruscotto, rivestimenti delle porte anteriori e console centrale	●	●	●
• Sedile del conducente regolabile in altezza	●	●	●
• Pacchetto di gestione bagagli con rete per bagagli fissabile su rotaia	●	●	●
• Copertura per il bagagliaio con apertura comfort	●	●	●
• Illuminazione del bagagliaio come torcia estraibile	●	●	●
• Piano di carico variabile, spostabile ed estraibile	●	●	●
• Cassetto portaoggetti illuminato	●	●	●
• Cassetto portaoggetti refrigerato	●	●	●
• Luci interne con spegnimento ritardato, funzione dimm e interruttori a contatto in tutte le porte	●	●	●
• Specchietto retrovisore interno con antiabbagliamento automatico	●	●	●
• Illuminazione bianca degli strumenti, regolabile, design notturno bianco per gli interruttori	●	●	●
• Tavolini ribaltabili dietro gli schienali dei sedili anteriori	●	●	●
• Sedili comfort anteriori	●		●
• Sedili top comfort anteriori		●	

● = di serie

Con riserva di modifiche nell'ambito della vendita!

Per ulteriori dettagli sugli equipaggiamenti supplementari si vedano le pagine 22 - 37



# Equipaggiamenti di serie

	Comfortline	Highline	UNITED
<b>Interni</b>			
• Supporti lombari anteriori	•	•	•
• Volante multifunzionale in pelle (3 razze) – per DSG con bilancieri	•	•	•
• Bracciolo centrale anteriore regolabile in altezza e profondità con box portaoggetti, con 2 diffusori d'aria posteriori	•	•	•
• Console centrale con vano portaoggetti e 2 portabicchieri	•	•	•
• Versione non fumatori – presa al posto dell'accendisigari anteriore	•	•	•
• Pomello della leva del cambio in pelle	•	•	•
• Cassetti sotto i sedili anteriori	•	•	•
• Rivestimenti dei sedili in tessuto, motivo «Lasano»	•		•
• Rivestimenti dei sedili in micropile «ArtVelours», motivo «ArtVelours»		•	
• Avvolgibile parasole per vetri laterali posteriori		•	
• Ganci per borse nel bagagliaio	•	•	•
• Tappetini in tessuto anteriori e posteriori		•	
• Sedili anteriori regolabili in altezza	•	•	•

• = di serie

Con riserva di modifiche nell'ambito della vendita!

Per ulteriori dettagli sugli equipaggiamenti supplementari si vedano le pagine 22 – 37

	Comfortline	Highline	UNITED
<b>Sicurezza e sistemi di assistenza alla guida</b>			
• 3 cinture di sicurezza automatiche a tre punti posteriori	●	●	●
• 4 occhielli di fissaggio nel bagagliaio	●	●	●
• 3 poggiatesta posteriori, regolabili in altezza	●	●	●
• Airbag per conducente e passeggero anteriore, airbag disattivabile sul lato del passeggero, incl. airbag per le ginocchia sul lato del conducente	●	●	●
• Regolazione automatica della distanza ACC fino a 210 km/h e sistema perimetrale «Front Assist» con funzione di frenata d'emergenza in città (incl. «stop & go» per cambio a doppia frizione DSG)	●	●	●
• Lampeggiatori laterali integrati negli specchietti retrovisori esterni	●	●	●
• Cinture di sicurezza automatiche a tre punti anteriori con regolazione in altezza e pretensionatori	●	●	●
• Freno di parcheggio elettronico con funzione Auto-Hold.	●	●	●
• Programma elettronico di stabilità con assistenza alla controsterzata, ABS, ASR, EDS, MSR e stabilizzazione del rimorchio	●	●	●
• Rilevamento di pedoni e ciclisti e sportello frontale attivo	●	●	●
• Fari principali alogeni e lampeggiatori sotto un'unica carenatura in vetro trasparente	●	●	●
• Attacchi ISOFIX sui sedili posteriori (predisposizione per il fissaggio di seggiolini per bambini sui sedili posteriori)	●	●	●
• Fari a LED con luci di guida in curva e luci diurne a LED			●
• Sistema di airbag per la testa per i passeggeri anteriori e posteriori incl. airbag laterali anteriori	●	●	●
• Rilevamento della distrazione e della fatica	●	●	●
• Freno multicollisione	●	●	●
• Telecamera multifunzionale	●	●	●
• Fari fendinebbia e luci di svolta	●	●	●
• ParkPilot, avvertimento della distanza anteriore e posteriore tramite segnale acustico	●	●	●
• Sistema di protezione dei passeggeri proattivo	●	●	●

● = di serie

Con riserva di modifiche nell'ambito della vendita!

Per ulteriori dettagli sugli equipaggiamenti supplementari si vedano le pagine 22 - 37

# Equipaggiamenti di serie

	Comfortline	Highline	UNITED
<b>Sicurezza e sistemi di assistenza alla guida</b>			
• Indicatore di controllo della pressione dei pneumatici	•	•	•
• Fanali posteriori in tecnica a LED			•
• Telecamera per retromarcia «Rear View»			•
• Catarifrangenti in tutte le porte	•	•	•
• Freni a disco anteriori e posteriori	•	•	•
• Poggiatesta anteriori con sicurezza ottimizzata, regolabili in altezza e profondità, con tasto di sbloccaggio integrato nei poggiatesta	•	•	•
• Assistente per il mantenimento della corsia «Lane Assist»	•	•	•
• Sistema di assistenza per il cambio di corsia «Side Assist», assistente per uscire dai parcheggi e radar posteriore	•	•	•
• Luci diurne	•	•	•
• Riconoscimento dei segnali stradali	•	•	•
• Triangolo d'emergenza	•	•	•
• Dispositivo automatico per lampeggiatori d'emergenza in caso di frenata completa	•	•	•
• Spia di avvertimento per porte e bagagliaio non chiusi	•	•	•
• Segnale di avvertimento acustico e spia luminosa per cinture anteriori non allacciate incl. indicazione dello stato delle cinture nello strumento combinato	•	•	•
• Segnale di avvertimento acustico per luci non spente	•	•	•
• Immobilizzatore elettronico	•	•	•

• = di serie

Con riserva di modifiche nell'ambito della vendita!

Per ulteriori dettagli sugli equipaggiamenti supplementari si vedano le pagine 22 - 37



<b>Funzioni</b>	<b>Comfortline</b>	<b>Highline</b>	<b>UNITED</b>
• Presa da 12 volt nel bagagliaio	•	•	•
• Presa da 12 volt nella console centrale posteriore e nel bagagliaio	•	•	•
• 2 luci di lettura a LED anteriori e posteriori	•	•	•
• Filtro antiallergeni	•		•
• Specchietto retrovisore esterno asferico sul lato del conducente	•	•	•
• Attrezzi di bordo e martinetto	•	•	•
• Spia di usura dei freni	•	•	•
• Impianto di allarme antifurto «Plus» con Safe-Lock			•
• Tromba bitonale	•	•	•
• Pacchetto «Easy open & close» con Safe-Lock			•
• Portellone posteriore elettrico		•	
• Blocco elettronico del differenziale XDS	•	•	•
• Commutazione automatica delle luci di guida, con luci di marcia diurne, funzione «Leaving Home» e funzione manuale «Coming Home»	•	•	•
• Scelta del profilo di guida		•	
• Protezione contro il rifornimento sbagliato (solo per diesel)	•	•	•
• Alzacristalli anteriori e posteriori elettrici	•	•	•
• Funzione di veleggiamento per cambio a doppia frizione DSG		•	
• Tergilunotto con circuito intervallato	•	•	•
• Climatizzatore «Climatic»	•		•
• «Air Care Climatronic» con regolazione della temperatura a 3 zone, filtro antiallergeni ed elementi di comando nella seconda fila di sedili		•	
• Strumento combinato con tachimetro elettronico, contachilometri totale e parziale, contagiri e indicazione della temperatura esterna	•	•	•
• Lampeggiatore comfort (premere 1 x = 3 lampeggi)	•	•	•
• Spie di controllo e indicazione degli intervalli di servizio	•	•	•

• = di serie

Con riserva di modifiche nell'ambito della vendita!

Per ulteriori dettagli sugli equipaggiamenti supplementari si vedano le pagine 22 - 37

# Equipaggiamenti di serie

	Comfortline	Highline	UNITED
<b>Funzioni</b>			
• Piantone dello sterzo regolabile in altezza e profondità	•	•	•
• Specchietti di cortesia illuminati nelle alette parasole	•	•	•
• Sensore per la pioggia	•	•	•
• Tergicristalli anteriori con circuito intervallato	•	•	•
• Servosterzo elettromeccanico, regolazione a seconda della velocità	•	•	•
• Sistema start-stop con recupero dell'energia di frenata	•	•	•
• Filtro antipolline e antipolvere con inserto a carbone attivo	•	•	•
• Tire Mobility Set – compressore da 12 volt e sigillante per pneumatici	•		
• Pacchetto invernale incl. sedili anteriori riscaldabili		•	•
• Chiusura centralizzata senza sicura Safe, con radiotelecomando e 2 radiochiavi pieghevoli	•	•	•

## Infotainment e multimedia

• Cockpit digitale, multicolore, diversi profili informativi selezionabili	•		•
• Digital Cockpit Pro, strumento combinato digitale policromatico, possibilità di selezionare diversi profili informativi		•	
• Radio digitale DAB+	•	•	•
• Radio «Ready 2 Discover», compatibile con Streaming e Internet* (display a colori da 8 pollici touch, ricevitore FM, 8 altoparlanti, 2 interfacce USB-C anteriori, Bluetooth)	•	•	•
• «Security & Service Plus» incl. funzione di chiamata di emergenza			
• Security & Service include i servizi «Chiamata di emergenza», «Security & Service Basic» e «Security & Service Plus». La durata dei servizi Chiamata di emergenza e Security & Service Basic è di 10 anni. La durata dei servizi Security & Service Plus è di 3 anni.			
• Chiamata di emergenza e Security & Service Basic: chiamata di emergenza automatica e/o manuale, rapporto sullo stato del veicolo, pianificazione degli interventi di assistenza, chiamata per panne, segnalazione automatica di incidenti.			
• Security & Service Plus: posizione di parcheggio, dati di guida, stato del veicolo, porte e luci, segnalazione territorio, notifica della velocità, clacson e lampeggianti	•	•	•

\* I servizi online mobili di We Connect / VW Connect possono essere utilizzati tramite una connessione Internet integrata. I costi dei dati correlati all'utilizzo in Europa nell'ambito della copertura di rete sono coperti da Volkswagen AG, fatta eccezione per i servizi «Streaming e Internet» e per singole app In-Car. Per l'utilizzo dei servizi «Streaming e Internet», delle singole app In-Car nonché dell'hotspot wi-fi, è possibile acquistare dei pacchetti dati dal partner esterno di telefonia mobile «Cubic Telecom», da utilizzare entro l'area di copertura della rete in numerosi Paesi dell'UE. Il volume dati di questi pacchetti è a disposizione di tutti gli utenti e passeggeri. Per informazioni sulle condizioni, sui prezzi e sui Paesi inclusi consultate la pagina [vw.cubictelecom.com](http://vw.cubictelecom.com).

• = di serie

Con riserva di modifiche nell'ambito della vendita!

Per ulteriori dettagli sugli equipaggiamenti supplementari si vedano le pagine 22 - 37

	Comfortline	Highline	UNITED
<b>Infotainment e multimedia</b>			
• Impianto vivavoce	•	•	•
• Funzioni di base di We Connect, gratuite e senza limitazioni temporali			
• Sistema di chiamata di emergenza eCall (Senza registrazione)	•	•	•
• Preparato per We Connect e We Connect Plus**			
• Tutti i servizi We Connect e We Connect Plus sono disponibili al seguente link: <a href="#">We Connect   Tutti i servizi   Servizi online Volkswagen</a> (È necessaria la registrazione con il proprio account Volkswagen ID)	•	•	•

\*\* Al fine di potersi avvalere delle prestazioni offerte da We Connect / VW Connect e We Connect Plus / VW Connect Plus è necessario disporre di un account Volkswagen e accedere a We Connect / VW Connect – We Connect Plus / VW Connect Plus con nome utente e password. Inoltre deve essere concluso online un contratto separato We Connect / VW Connect – We Connect Plus / VW Connect Plus con Volkswagen AG online. Avete a disposizione 90 giorni dalla consegna del veicolo per registrare il veicolo su [www.myvolkswagen.net](http://www.myvolkswagen.net) oppure tramite l'app Volkswagen (disponibile nell'App Store e nel Google Play Store) e per utilizzare i servizi di We Connect / VW Connect e We Connect Plus / VW Connect Plus per l'intera durata del periodo iniziale gratuito concordato. In caso di registrazione successiva si riduce la durata del periodo di validità iniziale. Il periodo di validità preciso potete desumerlo nell'ambito dell'attivazione o dopo l'attivazione su myVolkswagen. Dopo la scadenza del periodo di validità iniziale di We Connect Plus / VW Connect Plus esso è prorogabile a pagamento.

Alcuni servizi mobili online di We Connect / VW Connect – We Connect Plus / VW Connect Plus possono essere utilizzati solo tramite l'app Volkswagen. Per utilizzare l'app gratuita, è necessario uno smartphone con idoneo sistema operativo iOS o Android e una scheda SIM con opzione dati con un contratto telefonico esistente o da stipulare separatamente tra voi e il vostro gestore di telefonia mobile. Lo scambio di dati mediante Internet può determinare costi aggiuntivi, in base alla rispettiva tariffa di telefonia mobile e in particolare nell'ambito del funzionamento all'estero (ad es. spese di roaming).

I servizi mobili online sono disponibili per il rispettivo periodo di validità del contratto e possono essere soggetti a modifiche di contenuto durante il periodo di validità del contratto. I servizi compresi nei pacchetti We Connect / VW Connect e We Connect Plus / VW Connect Plus possono variare da Paese a Paese. La disponibilità dei servizi dipende anche dal modello di veicolo, dall'equipaggiamento e dalla versione del software installata. Lo stesso vale anche per i servizi forniti da terzi. Maggiori informazioni sono reperibili su <https://connect.volkswagen.com> e presso il vostro centro Volkswagen Service. Vanno osservate anche le condizioni generali di vendita attualmente in vigore per i servizi digitali.

• = di serie

Con riserva di modifiche nell'ambito della vendita!

Per ulteriori dettagli sugli equipaggiamenti supplementari si vedano le pagine 22 – 37



# Colori



**Urano Grey** verniciatura tinta unita 5K

Disponibile come opzione con tetto nero  
(Pacchetto design «Black Style»)



**Pure White** verniciatura tinta unita 0Q

Disponibile come opzione con tetto nero  
(Pacchetto design «Black Style»)



**Dolphin Grey** verniciatura metallizzata B0

Disponibile come opzione con tetto nero  
(Pacchetto design «Black Style»)



**Oyster Silver** verniciatura metallizzata 8E

Disponibile come opzione con tetto nero  
(Pacchetto design «Black Style»)



**Atlantic Blue** verniciatura metallizzata P8



**Deep Black** verniciatura effetto perlato 2T



**Oryx White** effetto madreperlato OR

Disponibile come opzione con tetto nero  
(Pacchetto design «Black Style»)

# Rivestimenti dei sedili



Comfortline: tessuto, **nero titanio**



Comfortline: tessuto, **Storm Grey / palladio**



Highline: tessuto, «**R-Line**» **grigio magnetite / antracite**



Highline: ArtVelours, nero





Highline: ArtVelours, Storm Grey / palladio



Highline: ArtVelours, Deep Mocca





# Equipaggiamenti supplementari

	Comfortline	Highline	UNITED
Prezzi raccomandati non vincolanti <sup>1)</sup>			
 <p><b>Pacchetto Fleetline Comfortline</b></p> <ul style="list-style-type: none"> <li>• Sistema di navigazione «Discover Media» incl. «Streaming e Internet» con comandi vocali e App-Connect wireless</li> <li>• Climatizzatore a 3 zone «Air Care Climatronic»</li> <li>• Pacchetto invernale</li> </ul> <p><b>Vantaggio sul prezzo rispetto al prezzo singolo</b></p>	1080	N	N
	1460	N	N
 <p><b>Pacchetto Sport</b></p> <ul style="list-style-type: none"> <li>• R-Line «interni ed esterni»</li> <li>• Cerchi in lega leggera «Marseille» 7 J x 18</li> <li>• Regolazione adattiva dell'assetto DCC incl. selezione del profilo di guida</li> </ul> <p><b>Vantaggio sul prezzo rispetto al prezzo singolo</b></p>	N	1960	N
	N	1170	N
 <p><b>Pacchetto Family Comfortline &amp; Highline</b></p> <ul style="list-style-type: none"> <li>• 2 sedili singoli nella 3ª fila di sedili in tessuto (con piano di carico)</li> <li>• Rete di separazione</li> <li>• Airbag laterali nella seconda fila di sedili</li> <li>• Sicura elettrica per bambini per le porte posteriori</li> <li>• Avvolgibile parasole per vetri laterali posteriori (di serie per Highline)</li> <li>• Tappeto reversibile per il bagagliaio, pieghevole ed estraibile</li> </ul> <p><b>Vantaggio sul prezzo rispetto al prezzo singolo</b></p>	1400	1260	1400
	550	550	550

<sup>1)</sup> Prezzi raccomandati non vincolanti dell'importatore AMAG Import SA.



S = di serie N = non disponibile O = senza supplemento / riduzione P = come pacchetto speciale

		Comfortline	Highline	UNITED
Pacchetti speciali		Prezzi raccomandati non vincolanti <sup>1)</sup>		
	<b>Pacchetto tecnico</b> <ul style="list-style-type: none"> <li>• App-Connect wireless</li> <li>• Predisposizione per telefono cellulare «Comfort» incl. funzione di ricarica induttiva</li> <li>• Telecamera di retromarcia «Rear View»</li> <li>• Sistema di chiusura e avviamento senza chiave «Keyless Access» con Safe-Lock (solo per Comfortline)</li> <li>• Easy open &amp; close con chiusura di sicurezza (solo per Highline)</li> <li>• Impianto di allarme antifurto «Plus»</li> <li>• Regolazione adattiva dell'assetto DCC incl. selezione del profilo di guida</li> </ul> <b>Vantaggio sul prezzo rispetto al prezzo singolo</b>	2480	2370	N
		610	510	N
	<b>Pacchetto luci</b> <ul style="list-style-type: none"> <li>• Fari a LED</li> <li>• Fanali posteriori in tecnica a LED</li> <li>• Regolazione dinamica delle luci abbaglianti «Dynamic Light Assist»</li> </ul> <b>Vantaggio sul prezzo rispetto al prezzo singolo</b>	2460	2460	N
		730	730	N
	<b>Pacchetto TOP</b> <ul style="list-style-type: none"> <li>• Tettuccio panoramico scorrevole/basculante</li> <li>• Fanali posteriori in tecnica a LED</li> </ul> (vani portaoggetti nella console del tetto) (in abbinamento ai fari a LED)	1840	1840	N

<sup>1)</sup> Prezzi raccomandati non vincolanti dell'importatore AMAG Import SA.

S = di serie N = non disponibile O = senza supplemento / riduzione P = come pacchetto speciale

# Equipaggiamenti supplementari

		Comfortline	Highline	UNITED
Pacchetti R-Line		Prezzi raccomandati non vincolanti <sup>1)</sup>		
	<p><b>R-Line «esterni»</b></p> <ul style="list-style-type: none"> <li>• 4 cerchi in lega leggera «Salvador» 6,5 J x 17, verniciatura metallizzata (serie UNITED)</li> <li>• Barre sul tetto color argento anodizzato (solo per Comfortline &amp; UNITED)</li> <li>• Listello design con logo «R-Line» sulle parti laterali e le porte anteriori</li> <li>• Terminali di scarico cromati</li> <li>• Logo «R-Line» sulla calandra</li> <li>• Paraurti e soglie allargate nello stile R, listelli cromati sul paraurti posteriore</li> </ul> <p>Senza fari fendinebbia Senza Tire Mobility Set Pacchetto non abbinabile al colore esterno Atlantic Blue Metallic</p>	1990	1130	1480
	<p><b>R-Line «interni ed esterni»</b> in aggiunta o in supplemento rispetto al pacchetto R-Line «esterni»:</p> <ul style="list-style-type: none"> <li>• 4 cerchi in lega leggera «Salvador» 6,5 J x 17, verniciatura metallizzata, pneumatici mobilità (autosigillanti) 215/55 R17</li> <li>• Cielo in nero titanio</li> <li>• Inserti decorativi «Black Lead Grey» per cruscotto e rivestimenti delle porte anteriori</li> <li>• Listelli sottoporta anteriori in alluminio con logo «R-Line»</li> <li>• Volante multifunzionale sportivo (a 3 razze) con comandi touch e bilancieri</li> <li>• Pedali e poggiatesta in acciaio inossidabile spazzolato</li> <li>• Logo «R-Line» sulla schermata iniziale</li> <li>• Rivestimenti dei sedili in tessuto, motivo «Race», parte interna delle guance dei sedili in microfibra «San Remo», logo «R-Line» nei sedili anteriori</li> <li>• Tappetini in tessuto anteriori e posteriori</li> <li>• Sedili top comfort anteriori</li> </ul> <p>(non disponibili in abbinamento al sedile ergoActive) Senza fari fendinebbia Senza Tire Mobility Set Pacchetto non abbinabile al colore esterno Atlantic Blue Metallic</p>	N	1950	N

<sup>1)</sup> Prezzi raccomandati non vincolanti dell'importatore AMAG Import SA.

S = di serie N = non disponibile O = senza supplemento / riduzione P = come pacchetto speciale



	Comfortline	Highline	UNITED
<b>Esterni</b>	Prezzi raccomandati non vincolanti <sup>1)</sup>		
<b>Verniciatura</b>			
• grigio Urano	0	0	0
• pure white	350	350	0
• Metallizzata / effetto perlato	1010	1010	S
• Oryx White verniciatura effetto madreperlato	1340	1340	330
<b>Dispositivo di traino</b>	1420	1420	1420
• Agganciabile meccanicamente con sbloccaggio elettrico			
<b>Barre sul tetto anodizzate</b>	190	S	190
 <b>Tettuccio panoramico scorrevole/basculante</b> (Senza della grande consolle del tetto)	2020	2020	2020

<sup>1)</sup> Prezzi raccomandati non vincolanti dell'importatore AMAG Import SA.

S = di serie N = non disponibile 0 = senza supplemento / riduzione P = come pacchetto speciale



# Equipaggiamenti supplementari

		Comfortline	Highline	UNITED
		Prezzi raccomandati non vincolanti <sup>1)</sup>		
	<b>Pacchetto design «Black Style»</b> • Barre sul tetto nere • Listelli decorativi neri ai finestrini laterali • Involucri degli specchietti retrovisori esterni neri e maniglie delle porte nel colore della carrozzeria • Calandra nera con listello cromato sulla lamella inferiore • Paraurti nel colore della carrozzeria, con listelli decorativi neri in basso <b>Pacchetto design «Black Style» opzionale con tetto nero</b>	N	400	N
	<b>Pacchetto design «Black Style» opzionale con tetto nero</b>	N	1200	N
	<b>Pacchetto design «R-Line Black Style» per R-Line esterni + interni</b> • Barre sul tetto nere • Listelli decorativi neri ai finestrini laterali • Involucri degli specchietti retrovisori esterni neri e maniglie delle porte nel colore della carrozzeria • Calandra nera con listello cromato sulla lamella inferiore con logo «R» • Paraurti e allargamento delle soglie dallo stile «R», lamelle anteriori e listello decorativo posteriore in nero (solo in abbinamento a R-Line esterni + interni) <b>Pacchetto design «R-Line Black Style» opzionale con tetto nero</b>	N	400	N
	<b>Pacchetto design «R-Line Black Style» opzionale con tetto nero</b>	N	1200	N
<b>Interni</b>				
<b>Tappetini in tessuto anteriori e posteriori</b>		320	S	320
<b>2 sedili singoli nella 3ª fila di sedili in tessuto, incassabili nel piano di carico</b> (non in abbinamento alle ruote di scorta e al piano di carico variabile)		1050	1050	1050
<b>Decade il piano di carico variabile per Comfortline e Highline</b>				

<sup>1)</sup> Prezzi raccomandati non vincolanti dell'importatore AMAG Import SA.



S = di serie N = non disponibile O = senza supplemento / riduzione P = come pacchetto speciale

	Comfortline	Highline	UNITED
<b>Interni</b>	Prezzi raccomandati non vincolanti <sup>1)</sup>		
<b>Sedile ergoActive per il lato del conducente e del passeggero anteriore</b> <ul style="list-style-type: none"> <li>• Sedile Top comfort (analogo a Highline)</li> <li>• Sedili anteriori con regolazione per profondità, altezza sedile, inclinazione sedile/schienale; supporto per cosce spostabile in profondità</li> <li>• Sigillo di qualità «Aktion Gesunder Rücken»</li> <li>• Supporti lombari anteriori regolabili elettricamente e con funzione massaggio</li> <li>• Sedili anteriori riscaldabili (serie Highline &amp; UNITED)</li> <li>• Fasce centrali dei sedili in micropile «Art - Velours»</li> <li>• Decadono i cassette sotto i sedili anteriori</li> <li>• Decade la funzione di ribaltamento dello schienale del sedile del passeggero anteriore</li> </ul>	1050	620	890
<b>2 seggiolini per bambini integrati nella panca posteriore</b> (non in abbinamento al riscaldamento sedili della seconda fila)	570	570	570
<b>Volante multifunzionale in pelle riscaldabile (3 razze) – per cambio manuale</b> (volante riscaldabile solo in abbinamento al pacchetto invernale e a «Air Care Climatronic»)	170	N	N
<b>Volante multifunzionale in pelle riscaldabile (3 razze) – per DSG</b> (volante riscaldabile solo in abbinamento al pacchetto invernale e a «Air Care Climatronic»)	170	170	170
<b>Avvolgibile parasole per vetri delle porte posteriori</b>	140	S	140

<sup>1)</sup> Prezzi raccomandati non vincolanti dell'importatore AMAG Import SA.



S = di serie N = non disponibile O = senza supplemento / riduzione P = come pacchetto speciale

# Equipaggiamenti supplementari

	Comfortline	Highline	UNITED
<b>Sicurezza e sistemi di assistenza alla guida</b>	Prezzi raccomandati non vincolanti <sup>1)</sup>		
<b>Pacchetto di assistenza</b> <ul style="list-style-type: none"> <li>• Assistente alla guida «Travel Assist»</li> <li>• Assistente per il mantenimento della corsia «Lane Assist»</li> <li>• «Emergency Assist» (solo per DSG)</li> </ul>	1230	1230	1230
 <b>Assistente per manovrare il rimorchio «Trailer Assist» e assistente di parcheggio «Park Assist» con ParkPilot e telecamera di retromarcia «Rear View»</b> <ul style="list-style-type: none"> <li>• Dopo aver inserito la retromarcia e premuto il tasto Park, si deve solamente definire l'angolo desiderato e il dispositivo di aggancio del rimorchio</li> <li>• Durante l'operazione il veicolo sterza automaticamente, il conducente cambia marcia, accelera e frena (solo in abbinamento al dispositivo di traino)</li> </ul>	1080	1080	730
<b>Impianto di allarme antifurto «Plus» con Safe-Lock</b> <ul style="list-style-type: none"> <li>• Immobilizzatore</li> <li>• Tromba backup</li> <li>• Apertura singole porte (impostazione della chiusura comfort può essere apportata tramite le impostazioni del veicolo)</li> <li>• Sorveglianza dell'abitacolo</li> </ul> (solo in abbinamento con il sistema di chiusura e avviamento senza chiave «Keyless Access» con Safe-Lock)	590	590	S
 <b>Fari a LED con luci di guida in curva e luci diurne a LED</b> <ul style="list-style-type: none"> <li>• Fari a LED per abbaglianti e anabbaglianti, con firma a LED delle luci diurne</li> <li>• Regolazione dinamica della profondità dei fari con luci di guida in curva dinamiche (in abbinamento con luci posteriori a LED)</li> </ul>	2090	2090	S
 <b>Regolazione delle luci abbaglianti «Light Assist»</b> (non in abbinamento ai fari a LED)	210	210	N

<sup>1)</sup> Prezzi raccomandati non vincolanti dell'importatore AMAG Import SA.

S = di serie N = non disponibile O = senza supplemento / riduzione P = come pacchetto speciale

	Comfortline	Highline	UNITED
<b>Sicurezza e sistemi di assistenza alla guida</b>	Prezzi raccomandati non vincolanti <sup>1)</sup>		
Regolazione dinamica delle luci abbaglianti «Dynamic Light Assist»	N	N	560
Rete di separazione	340	340	340
 <b>Assistente di parcheggio «Park Assist» incl. ParkPilot e telecamera di retromarcia «Rear View»</b> <ul style="list-style-type: none"> <li>• Avvertimento della distanza anteriore e posteriore tramite segnale acustico</li> <li>• Indicazione della distanza sul display dell'impianto radio o del sistema di radionavigazione</li> <li>• Immagine della telecamera sul display dell'impianto radio o del sistema di navigazione; mostra la zona dietro al veicolo</li> </ul>	760	760	350
 <b>Telecamera di retromarcia «Rear View»</b> <ul style="list-style-type: none"> <li>• Immagine della telecamera sul display dell'impianto radio o del sistema di navigazione; mostra la zona dietro al veicolo</li> </ul>	410	410	S
 <b>Fanali posteriori in tecnica a LED</b> (in abbinamento ai fari a LED)	540	540	S
Airbag laterali per i sedili laterali della seconda fila	440	440	440

<sup>1)</sup> Prezzi raccomandati non vincolanti dell'importatore AMAG Import SA.

S = di serie N = non disponibile 0 = senza supplemento / riduzione P = come pacchetto speciale



# Equipaggiamenti supplementari

	Comfortline	Highline	UNITED
<b>Funzioni</b>	Prezzi raccomandati non vincolanti <sup>1)</sup>		
 <b>Climatizzatore a 3 zone «Pure Air Climatronic»</b> <ul style="list-style-type: none"> <li>• Regolazione della temperatura a 3 zone, regolabili separatamente</li> <li>• Filtro antiallergeni</li> <li>• Sensore di qualità dell'aria automatico incl. elemento di comando posteriore</li> </ul>	680	S	680
<b>Presal da 230 volt</b>	150	150	150
<b>Regolazione adattiva dell'assetto DCC incl. selezione del profilo di guida</b> <ul style="list-style-type: none"> <li>• Permette al conducente di scegliere tramite un pulsante una configurazione dell'assetto confortevole, sportiva o normale</li> <li>• Reagisce alle diverse situazioni di guida, prende in considerazione i processi di frenata, sterzata e accelerazione</li> <li>• Selezione del profilo di guida per modalità Normal, Sport, Eco, Individual e Comfort</li> <li>• Funzione di veleggiamento per cambio a doppia frizione DSG</li> <li>• Sport HMI</li> </ul> (non in abbinamento a assetto sportivo e assetto per strade accidentate)	830	590	830
<b>Parabrezza riscaldabile</b> <ul style="list-style-type: none"> <li>• Riscaldamento a fili</li> </ul> (solo in abbinamento a Air Care Climatronic)	230	230	230
<b>Sistema di chiusura e avviamento senza chiave «Keyless Access» con Safe-Lock</b> (in abbinamento con impianto di allarme antifurto «Plus»)	470	N	N
<b>Portellone posteriore elettrico</b> <ul style="list-style-type: none"> <li>• Portellone del bagagliaio con apertura e chiusura elettriche, con telesbloccaggio</li> </ul>	490	S	N

<sup>1)</sup> Prezzi raccomandati non vincolanti dell'importatore AMAG Import SA.



S = di serie N = non disponibile O = senza supplemento / riduzione P = come pacchetto speciale

	Comfortline	Highline	UNITED
<b>Funzioni</b>	Prezzi raccomandati non vincolanti <sup>1)</sup>		
 <p><b>Pacchetto «Easy open &amp; close» con Safe-Lock</b></p> <ul style="list-style-type: none"> <li>• Sistema di chiusura e avviamento senza chiave «Keyless Access» con Safe-Lock</li> <li>• Easy open &amp; close – Portellone del bagagliaio con sensori di apertura e chiusura, con sbloccaggio a distanza (in abbinamento con impianto di allarme antifurto «Plus») (non in abbinamento a «Keyless Access» e portellone posteriore elettrico)</li> </ul>	980	500	S
<p><b>Riscaldamento autonomo a vettura ferma con radiotelecomando e temporizzatore</b> (solo in abbinamento al pacchetto invernale e sedili ergoActive)</p>	1650	1650	1650
<p><b>Riscaldamento dei sedili laterali della seconda fila</b> (solo in abbinamento al pacchetto invernale e sedili ergoActive) (non in abbinamento ai 2 seggiolini per bambini integrati nella panca posteriore)</p>	290	290	290
<p><b>Pacchetto invernale</b></p> <ul style="list-style-type: none"> <li>• Sedili anteriori riscaldabili</li> <li>• Spia di avvertimento per il livello dell'acqua di lavaggio</li> <li>• Impianto lavafari</li> <li>• Ugelli lavavetro anteriori riscaldabili automaticamente</li> </ul>	670	S	S

<sup>1)</sup> Prezzi raccomandati non vincolanti dell'importatore AMAG Import SA.

S = di serie N = non disponibile O = senza supplemento / riduzione P = come pacchetto speciale

# Equipaggiamenti supplementari

		Comfortline	Highline	UNITED
Infotainment e multimedia		Prezzi raccomandati non vincolanti <sup>1)</sup>		
	<b>Digital Cockpit Pro</b> <ul style="list-style-type: none"> <li>• con display a colori</li> <li>• possibilità di selezionare diversi profili informativi</li> </ul>	480	S	480
	<b>Sistema di navigazione «Discover Media», compatibile con Streaming e Internet*, con comandi vocali e App-Connect wireless</b> <ul style="list-style-type: none"> <li>• App-Connect con App-Connect wireless per Apple CarPlay</li> <li>• Comandi vocali</li> </ul>	1190	1190	1190
	<b>Sistema di navigazione «Discover Pro», compatibile con Streaming e Internet*</b> <ul style="list-style-type: none"> <li>• App-Connect con App-Connect wireless per Apple CarPlay</li> <li>• Display da 9 pollici a colori touch</li> <li>• Comandi vocali</li> </ul>	1820	1820	1820

\* I servizi online mobili di We Connect possono essere utilizzati tramite una connessione Internet integrata. I costi dei dati correlati all'utilizzo in Europa nell'ambito della copertura di rete sono coperti da Volkswagen AG, fatta eccezione per i servizi «Streaming e Internet» e per singole app In-Car. Per l'utilizzo dei servizi «Streaming e Internet», delle singole app In-Car nonché dell'hotspot wi-fi, è possibile acquistare dei pacchetti dati dal partner esterno di telefonia mobile «Cubic Telecom», da utilizzare entro l'area di copertura della rete in numerosi Paesi dell'UE. Il volume dati di questi pacchetti è a disposizione di tutti gli utenti e passeggeri. Per informazioni sulle condizioni, sui prezzi e sui Paesi inclusi consultate la pagina [www.cubictelecom.com](http://www.cubictelecom.com).

<sup>1)</sup> Prezzi raccomandati non vincolanti dell'importatore AMAG Import SA.

S = di serie N = non disponibile O = senza supplemento / riduzione P = come pacchetto speciale

	Comfortline	Highline	UNITED
<b>Infotainment e multimedia</b>	Prezzi raccomandati non vincolanti <sup>1)</sup>		
<b>App-Connect wireless</b> <ul style="list-style-type: none"> <li>• App-Connect: mirroring del display dello smartphone per l'utilizzo di app certificate durante la marcia</li> <li>• App-Connect wireless per Apple CarPlay</li> </ul>	240	240	240
<b>2 prese di ricarica USB-C nella console centrale posteriore</b> (Senza presa da 12 V nella console centrale posteriore, La presa da 12 V nel bagagliaio viene mantenuta)	150	150	150
<b>Predisposizione per telefono cellulare «Comfort» incl. funzione di ricarica induttiva</b> <ul style="list-style-type: none"> <li>• Collegamento induttivo dell'antenna esterna</li> </ul>	550	550	550
 <b>Sistema audio «Dynaudio»</b> <ul style="list-style-type: none"> <li>• 8 altoparlanti a bassa risonanza, concepiti appositamente per la potenza</li> <li>• 1 altoparlante centrale</li> <li>• Armonizzazione del suono specifica per la vettura</li> <li>• Potenza complessiva di 400 watt</li> <li>• Surround-Sound</li> </ul>	750	750	750

<sup>1)</sup> Prezzi raccomandati non vincolanti dell'importatore AMAG Import SA.

S = di serie N = non disponibile 0 = senza supplemento / riduzione P = come pacchetto speciale



# Estensione della garanzia Volkswagen e pacchetti di servizi TopCare



	Comfortline	Highline	UNITED
Prezzi raccomandati non vincolanti <sup>1)</sup>			
<b>Garanzia &amp; servizio Volkswagen</b>			
<b>Garanzia+ Volkswagen (3 anni/ 100'000 km)</b> • Proroga della garanzia Volkswagen per il 3° anno/ max. 3 anni o 100'000 km	680	680	680
<b>Garanzia+ Volkswagen (3 anni/ 120'000 km)</b> • Proroga della garanzia Volkswagen per il 3° anno/ max. 3 anni o 120'000 km	830	830	830
<b>Volkswagen Garanzia+ (4 anni/ 100'000 km)</b> • Proroga della garanzia Volkswagen per il 3° e 4° anno/ max. 4 anni o 100'000 km	1230	1230	1230
<b>Garanzia+ Volkswagen (4 anni/ 120'000 km)</b> • Proroga della garanzia Volkswagen per il 3° e 4° anno/ max. 4 anni o 120'000 km	1330	1330	1330
<b>Volkswagen Garanzia+ (5 anni/ 100'000 km)</b> • Proroga della garanzia Volkswagen per il 3°-5° anno/ max. 5 anni o 100'000 km	1720	1720	1720
<b>Volkswagen Garanzia+ (5 anni/ 150'000 km)</b> • Proroga della garanzia Volkswagen per il 3°-5° anno/ max. 5 anni o 150'000 km	2260	2260	2260

## Pacchetti di servizi Volkswagen TopCare

<b>Volkswagen TopCare: Servizio</b> • Manutenzione e usura per 4 anni/ 100'000 km	2160	2160	2160
<b>Volkswagen TopCare: ServizioPLUS</b> • Manutenzione, usura e liquidi per 4 anni/ 100'000 km	2950	2950	2950
<b>Volkswagen TopCare: Ruote</b> • Cambio ruote e sostituzione pneumatico per 4 anni/ 100'000 km	2770	2770	2770
<b>Volkswagen TopCare: RuotePLUS</b> • Cambio ruote, sostituzione pneumatico e stoccaggio ruote per 4 anni/ 100'000 km	3340	3340	3340
<b>Volkswagen TopCare: Pneumatico</b> • Cambio e sostituzione pneumatico per 4 anni/ 100'000 km	4940	4940	4940
<b>Volkswagen TopCare: PneumaticoPLUS</b> • Cambio, sostituzione e stoccaggio pneumatico per 4 anni/ 100'000 km	5520	5520	5520
<b>Volkswagen TopCare: MobilitàPLUS</b> • Mobilità sostitutiva per la durata della manutenzione per 4 anni/ 100'000 km	240	240	240

<sup>1)</sup> Prezzi raccomandati non vincolanti dell'importatore AMAG Import SA.

S = di serie N = non disponibile 0 = senza supplemento / riduzione P = come pacchetto speciale

# Cerchi e pneumatici

	Comfortline	Highline	UNITED
	Prezzi raccomandati non vincolanti*		
<b>Cerchi in lega leggera «Hamburg» 6½ J x 16</b> <ul style="list-style-type: none"> <li>• 4 cerchi in lega leggera 6½ J x 16, torniti a specchio</li> <li>• Pneumatici 205/60 R16</li> <li>• Protezioni per le ruote con protezione antifurto ampliata</li> </ul>	S	N	N
<b>Cerchi in lega leggera «Karlstad» 6½ J x 16</b> <ul style="list-style-type: none"> <li>• 4 cerchi in lega leggera 6½ J x 16</li> <li>• Pneumatici 205/60 R16</li> <li>• Protezioni per le ruote con protezione antifurto ampliata</li> </ul>	850	N	N
<b>Cerchi in lega leggera «Alexandria» 6½ J x 17</b> <ul style="list-style-type: none"> <li>• 4 cerchi in lega leggera 6½ J x 17, torniti a specchio, nero</li> <li>• Pneumatici mobilità (autosigillanti) 215/55 R17</li> <li>• Protezioni per le ruote con protezione antifurto ampliata</li> </ul>	570	S	N
<b>Cerchi in lega leggera «Vallelunga» 6½ J x 17</b> <ul style="list-style-type: none"> <li>• 4 cerchi in lega leggera 6½ J x 17, torniti a specchio, bicolori</li> <li>• Pneumatici mobilità (autosigillanti) 215/55 R17</li> <li>• Protezioni per le ruote con protezione antifurto ampliata</li> <li>• Decade il Tire Mobility Set</li> </ul>	570	0	N



Cerchi in lega leggera «Hamburg»



Cerchi in lega leggera «Karlstad»



Cerchio in lega leggera «Alexandria»



Cerchio in lega leggera «Vallelunga»

\*1) Prezzi raccomandati non vincolanti dell'importatore AMAG Import SA.

S = di serie N = non disponibile 0 = senza supplemento / riduzione P = come pacchetto speciale

	Comfortline	Highline	UNITED
	Prezzi raccomandati non vincolanti*		
<b>Cerchi in lega leggera «Salvador» 6½ J x 17</b> • 4 cerchi in lega leggera 6½ J x 17, verniciatura metallizzata • Pneumatici mobilità (autosigillanti) 215/55 R17 • Protezioni per le ruote con protezione antifurto ampliata • Decade il Tire Mobility Set <b>in abbinamento con R-Line</b>	510	150	S
	0	0	N
<b>Cerchi in lega leggera «Marseille» 7 J x 18</b> • 4 cerchi in lega leggera 7 J x 18, torniti a specchio, bicolori • Pneumatici mobilità (autosigillanti) 225/45 R18 • Protezioni per le ruote con protezione antifurto ampliata • Decade il Tire Mobility Set <b>in abbinamento con R-Line</b>	N	740	N
	N	590	N
<b>Ruota di scorta salvaspazio, acciaio 16"</b> • Chiave e martinetto • Decade il Tire Mobility Set (non in abbinamento ai 2 sedili singoli nella terza fila) (solo in abbinamento ai cerchi in lega leggera da 17" o 18")	130	130	130



Cerchio in lega leggera «Salvador»



Cerchio in lega leggera «Marseille»

<sup>1)</sup> Prezzi raccomandati non vincolanti dell'importatore AMAG Import SA.

S = di serie N = non disponibile 0 = senza supplemento / riduzione P = come pacchetto speciale

# Motori a benzina

<b>Motore, cambio, sistema elettrico</b>	<b>150 CV (110 kW) TSI® FAPEVO2</b>
Tipologia motore / Valvole per cilindro	Motore a benzina 4 cilindri / 4
Iniezione / Sovralimentazione	Iniezione diretta / Turbocharger
Cilindrata, litri/cm <sup>3</sup>	1.5 / 1498
Potenza max CV (kW) a g/min	150 (110)
Coppia max., Nm a g/min	s.i.
Classe d'emissione	Euro 6d
Varianti di cambio	Cambio manuale a 6 marce / DSG a 7 rapporti

## Pesi, kg

Peso a vuoto min. – max. <sup>1)</sup>	1561 – 1735
Carico trainato ammissibile frenato con pendenza di 12 %	1500
Carico trainato ammissibile non frenato	750
Carico ammissibile al timone / sul tetto	80 / 75

## Prestazioni

Velocità massima, km/h	209 (209) <sup>2)</sup>
Accelerazione da 0 a 80 / da 0 a 100 km/h, s	s.i.

## Indicazioni del consumo e valore CO<sub>2</sub>

<b>Con cambio manuale</b>	
Consumo in ciclo combinato, l/100km	6.9 – 6.4
Emissione CO <sub>2</sub> combinato, g/km	156 – 146
Emissione CO <sub>2</sub> messa a disposizione d'energia, g/km	35 – 32
Categoria d'efficienza energetica, cat.	D
<b>Con cambio a doppia frizione DSG</b>	
Consumo in ciclo combinato, l/100km	7.1 – 6.4
Emissione CO <sub>2</sub> combinato, g/km	161 – 145
Emissione CO <sub>2</sub> messa a disposizione d'energia, g/km	36 – 32
Categoria d'efficienza energetica, cat.	D

## Versioni dell'equipaggiamento

Disponibile come	Comfortline, Highline, UNITED
------------------	-------------------------------

<sup>1)</sup> = Il valore effettivo può variare a seconda dell'equipaggiamento. <sup>2)</sup> = Valori tra parentesi per il cambio automatico (DSG). <sup>3)</sup> = Affinché i consumi energetici delle diverse forme di motore (benzina, diesel, gas, corrente elettrica, ecc.) siano comparabili, sono indicati anche come cosiddetti equivalenti benzina (unità di misura per l'energia).



# Motori diesel

<b>Motore, cambio, sistema elettrico</b>	<b>122 CV (90 kW) TDI® SCR</b>	<b>150 CV (110 kW) TDI® SCR</b>
Tipologia motore / Valvole per cilindro	Motore diesel 4 cilindri / 4	Motore diesel 4 cilindri / 4
Iniezione / Sovralimentazione	Common Rail / Turbocompressore a gas di scario	Common Rail / Turbocompressore a gas di scario
Cilindrata, litri/cm <sup>3</sup>	2.0 / 1968	2.0 / 1968
Potenza max CV (kW) a g/min	122 (90) / -	150 (110) / 3500 - 4000
Coppia max., Nm a g/min	-	340 / 1750 - 3000
Classe d'emissione	Euro 6d	Euro 6d
Varianti di cambio	Cambio manuale a 6 marce	Cambio manuale a 6 marce / DSG a 7 rapporti

## **Pesi, kg**

Peso a vuoto min. - max. <sup>1)</sup>	1628 - 1777	1671 - 1842
Carico trainato ammissibile frenato con pendenza di 12 %	1500	1800
Carico trainato ammissibile non frenato	750	750
Carico ammissibile al timone / sul tetto	80 / 75	80 / 75

## **Prestazioni**

Velocità massima, km/h	196	208 (208) <sup>2)</sup>
Accelerazione da 0 a 80 / da 0 a 100 km/h, s	-	6.5 / 9.3 (s.i.) <sup>2)</sup>

## **Indicazioni del consumo e valore CO<sub>2</sub>**

<b>Con cambio manuale</b>		
Consumo in ciclo combinato, l/100km	5.3 - 4.9	
Equivalenti benzina	6.0 - 5.6	
Emissione CO <sub>2</sub> combinato, g/km	139 - 129	
Emissione CO <sub>2</sub> messa a disposizione d'energia, g/km	25 - 24	
Categoria d'efficienza energetica, cat.	C	
<b>Con cambio a doppia frizione DSG</b>		
Consumo in ciclo combinato, l/100km		5.7 - 5.2
Equivalenti benzina		6.5 - 5.9
Emissione CO <sub>2</sub> combinato, g/km		149 - 136
Emissione CO <sub>2</sub> messa a disposizione d'energia, g/km		29 - 26
Categoria d'efficienza energetica, cat.		D - C

## **Versioni dell'equipaggiamento**

Disponibile come	Comfortline	Comfortline, Highline
------------------	-------------	-----------------------

<sup>1)</sup> = Il valore effettivo può variare a seconda dell'equipaggiamento. <sup>2)</sup> = Valori tra parentesi per il cambio automatico (DSG). <sup>3)</sup> = Affinché i consumi energetici delle diverse forme di motore (benzina, diesel, gas, corrente elettrica, ecc.) siano comparabili, sono indicati anche come cosiddetti equivalenti benzina (unità di misura per l'energia).

# Dimensioni

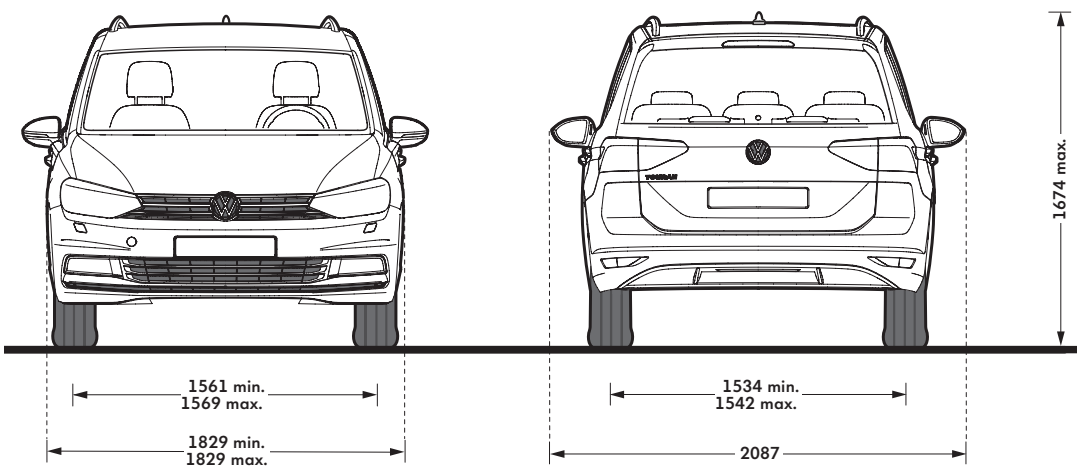
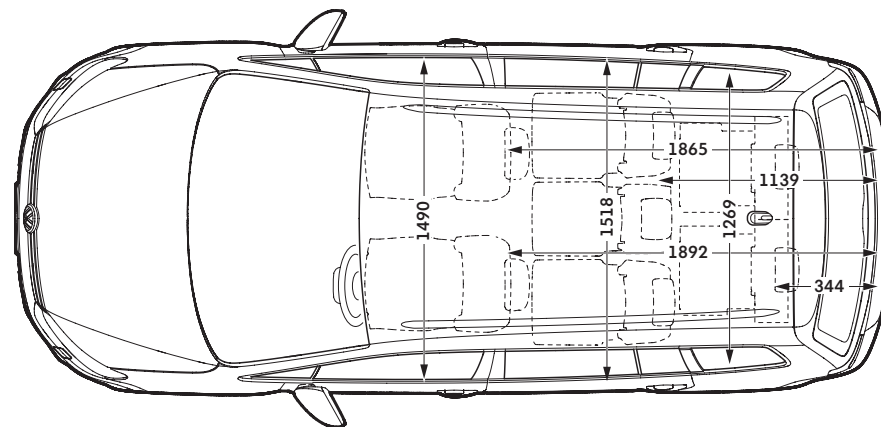
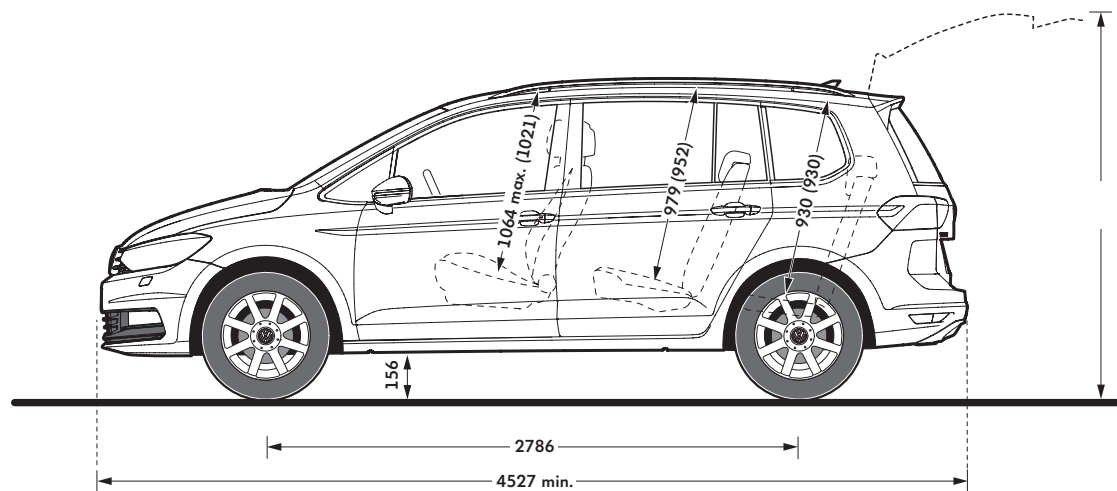

## Volume vano bagagli, l<sup>1)</sup>

5 sedile: 834 - 1980; 7 sedile: 137 - 1857

## Volume serbatoio carburante, l

ca. 58

## Angolo di dosso, m

ca. 11,5

I valori fra parentesi valgono per il tettuccio vetrato scorrevole / basculante.

<sup>1)</sup> Misurazione secondo ISO 3832 con parallelepipedi con lati di 200 x 100 x 50 mm

# Prestazioni di garanzia

## Garanzia del costruttore

- 12 anni di garanzia sulla carrozzeria contro la corrosione passante
- 3 anni di garanzia sulla vernice
- 2 anni di garanzia per la vettura nuova senza limitazione di chilometraggio
- 2 anni di garanzia sui ricambi originali
- 2 anni di garanzia sugli accessori originali

## Estensione della garanzia

GARANZIA VOLKSWAGEN +

Volkswagen vi offre una tecnologia avanzata, un design orientato al futuro, una qualità eccezionale e un ottimo servizio di assistenza. Un'offerta particolare è la garanzia Volkswagen +. Estende in modo coerente la garanzia Volkswagen di due anni e questo in base alle vostre esigenze – fino a un massimo di altri tre anni e un chilometraggio massimo di 150'000 km. Tutte le prestazioni corrispondono pienamente alla garanzia del costruttore senza partecipazione da parte vostra alle spese e con la completa assunzione dei costi fino all'anno o al chilometraggio concordato.

## Totalmobil! – l'assicurazione di mobilità gratuita

Assicuratevi per tutta la durata di vita della vostra automobile l'assicurazione di mobilità, rispettando gli intervalli di servizio prescritti dal costruttore/importatore. I necessari lavori di servizio devono essere eseguiti in Svizzera o nel Principato del Liechtenstein da un partner di Servizio VW autorizzato.

---

# Leasing AMAG e assicurazione AMAG

## Avete trovato l'auto dei vostri sogni? Pensate a guidare – finanziamo noi

Non importa se finanziamento o management della flotta aziendale: AMAG LEASING SA dà molta importanza alle vostre esigenze individuali.

I vostri vantaggi personali:

- mobilità e flessibilità;
- minor fabbisogno di mezzi finanziari;
- tasso d'interesse fisso durante l'intera durata del leasing;
- semplicità nella pianificazione del budget grazie a voci mensili costanti.

Maggiori informazioni presso il vostro consulente di vendita o su [www.amag-leasing.ch](http://www.amag-leasing.ch).

## AMAG Assicurazione

AMAG Assicurazione – affidabilità garantita

Con l'acquisto di una Volkswagen avete scelto un prodotto di massima qualità e dal valore costante. Purtroppo ciò non vi protegge da incidenti e danni.

AMAG Assicurazione vi permette di beneficiare di molteplici vantaggi: prestazioni allettanti a prezzi accattivanti, speciale regolamentazione AMAG della franchigia nell'ambito dell'assicurazione casco collisione e casco parziale, consulenza professionale e flessibilità grazie ai contratti della durata di 1 anno particolarmente favorevoli alla clientela.

Il vostro partner Volkswagen sarà lieto di consigliarvi in merito.



# La Touran

© AMAG Import SA

Con riserva di modifiche · Edizione: 15 febbraio 2024

Internet: [www.volkswagen.ch](http://www.volkswagen.ch)



[facebook.com/volkswagen.ch](https://facebook.com/volkswagen.ch)



Le immagini mostrano in parte equipaggiamenti supplementari con sovrapprezzo.  
L'offerta specifica del paese può differire dalle immagini.